

**Gebrauchsanweisung
Pflegebett
DALI LOW ENTRY**

**Instruction Manual
Nursing Bed
DALI LOW ENTRY**



Modellnummer / Model Number
51.0622.33

Typ / Type
169798

Stand / Updated
2015.08.28

Bitte merken:

In den Texten dieser Gebrauchsanweisung wird auf die Teile des Pflegebettes durch eckige Klammern und fettgedruckte Ziffern = [00] verwiesen.

Please notice:

In the text of these instructions square brackets and bold figures = [00] refer to the parts of the nursing bed.

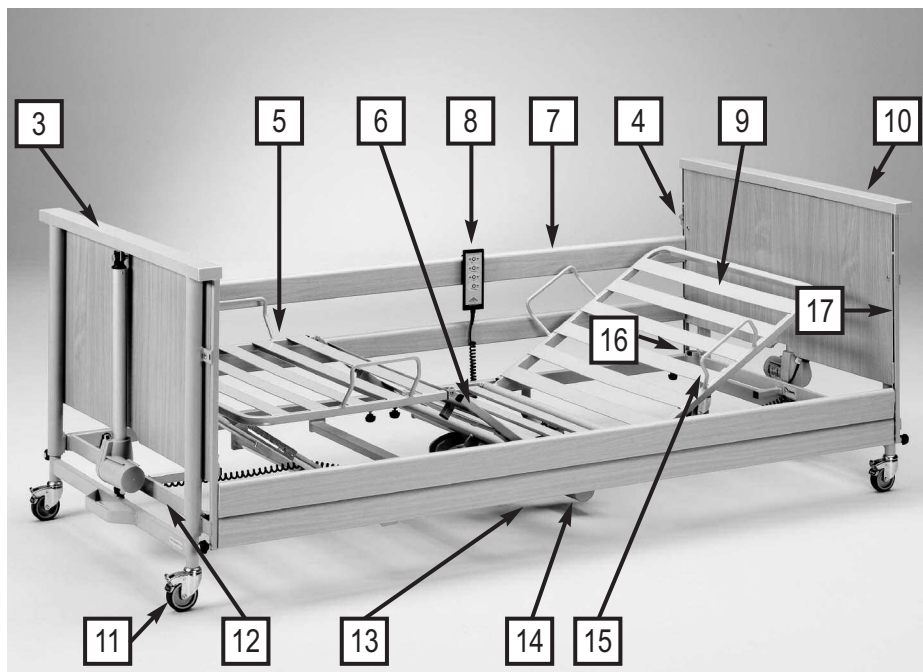

- | | | | |
|----|---|----|--|
| 1 | Triangelgriff (ohne Abbildung) | 1 | Trapeze (not shown) |
| 2 | Aufrichter (ohne Abbildung) | 2 | Trapeze pole (not shown) |
| 3 | Betthaupt Fußteil | 3 | End board, foot section |
| 4 | Entriegelungshebel für Seitengitter (4 Stück) | 4 | Release levers for side rails (4) |
| 5 | Unterschenkellehne | 5 | Lower leg rest |
| 6 | Oberschenkellehne | 6 | Thigh rest |
| 7 | Seitengitterholme (4 Stück) | 7 | Side rail beams (4) |
| 8 | Handschalter | 8 | Hand switch |
| 9 | Rückenlehne | 9 | Backrest |
| 10 | Betthaupt Kopfteil | 10 | End board, head section |
| 11 | Laufrollen mit Bremse (4 Stück) | 11 | Castors with wheel locks (4) |
| 12 | Liegeflächenrahmen | 12 | Reclining surface frame |
| 13 | Antriebsmotoren für Rücken- und Oberschenkellehne | 13 | Motor drives for backrest and thigh rest |
| 14 | Steuerbox | 14 | Control unit |
| 15 | Matratzenbügel (4 Stück) | 15 | Mattress brackets (4) |
| 16 | Aufrichterhülsen (2 Stück) | 16 | Trapeze pole sockets (2) |
| 17 | Führungsschienen (4 Stück) | 17 | Guide bars (4) |

Kapitel Chapter	Inhaltsverzeichnis	Table of contents	Seite Page
1	Vorwort	Preface	4
2	Allgemeine Hinweise	General notes	5
	Erklärung der benannten Personengruppen	Definitions of involved persons	6
	Sicherheitshinweise	Safety instructions	6
	Erklärung der verwendeten Sicherheitssymbole	Meaning of the safety symbols	6
	Sicherheitshinweise für Betreiber	Safety Instructions for operators	7
	Sicherheitshinweise für Anwender	Safety instructions for users	8
	Produktbeschreibung	Product description	10
	Bestimmungsgemäßer Gebrauch	Normal operating procedure	10
	Konstruktiver Aufbau	Structural Design	11
	Verwendete Werkstoffe	Description of materials	12
3	Montage und Inbetriebnahme	Assembly and start up procedure	12
	Montage	Assembly	12
	Die Betthäupter	The End boards	12
	Montage der Liegefläche	Assembly of the reclining surface	13
	Montage der Betthäupter	Assembly of the end boards	13
	Montage der Seitengitterholme	Assembly of the side rail beams	14
	Elektrischer Anschluss	Electrical connection	16
	Steckerbelegung des Steuergerätes	Control unit plugs	16
	Zugentlastung des Netzkabels	Strain relief of the power cable	17
	Anforderungen an den Aufstellungsort	Location requirements	17
	Erreichen der Betriebsbereitschaft	Reaching operational readiness	18
	Demontage	Disassembly	18
	Lagerhilfen	Storage aid	19
4	Betrieb	Operations	20
	Allgemeine Sicherheitshinweise zum Betrieb	General safety instructions for operation	20
	Spezielle Sicherheitshinweise zum Antriebssystem	Special safety instructions for the drive unit	20
	Handshalter	Hand switch	22
	Bedienung des Handschalters	Operating the hand switch	22
	Laufrollen	Castors	23
	Sperrfunktion	Locking function	23
	Netzkabelhalter	Power cable holder	24
	Aufrichter	Trapeze pole	24
	Triangelgriff	Trapeze	25
	Unterschenkellehne (optional)	Lower leg rest (optional)	26
	Seitengitter	Side rails	26
	Notabsenkung der Rückenlehne	Emergency lowering of the back rest	28
5	Reinigung und Desinfektion	Cleaning and disinfecting	29
	Allgemeines	General	29
	Einweisung der Anwender und des Fachpersonals	Instructing the user and qualified personnel	30
	Reinigungs- und Desinfektionsplan	Cleaning and disinfection plan	30
	Reinigungs- und Desinfektionsmittel	Cleaning supplies and disinfectants	31
	Umgang mit Desinfektionsmittel	Contact with disinfectants	32
	Durch den Anwender	By the user	33

6	Instandhaltung	Maintenance	33
	Durch den Betreiber	By the operator	35
	Ersatzteile	Spare parts	41
	Herstelleranschrift	Manufacturer's address	41
	Austausch elektrischer Komponenten	Replacement of electrical components	41
7	Fehlerbehebung	Troubleshooting	42
8	Zubehör	Accessories	44
	Anforderungen an die Matratze	Requirements of the mattress	44
9	Technische Daten	Technical data	45
	Abmessungen und Gewichte	Measurements and dimensions	45
	Besondere Merkmale	Special Features	45
	Elektrische Daten	Electrical data	45
	Umgebungsbedingungen	Applied standards and guidelines	47
	Angewendete Normen / Richtlinien	Ambient conditions	47
10	Entsorgungshinweise	Disposal instructions	48
11	EG-Konformitätserklärung	EC-Declaration of Conformity	50

Kapitel 1 Chapter 1

VORWORT

Sehr geehrter Kunde,

die Firma BURMEIER dankt Ihnen für Ihr Vertrauen, das Sie uns entgegengebracht haben.

Das Pflegebett DALI LOW ENTRY ist werkseitig auf elektrische Sicherheit und Funktion geprüft und hat unser Haus in einwandfreiem Zustand verlassen.

Lesen Sie diese Gebrauchsanweisung auf jeden Fall.

Dies gilt besonders für die Aufbauphase aber auch für den täglichen Gebrauch. Sie ist ebenfalls ein praktisches Nachschlagewerk. Bewahren Sie die Gebrauchsanweisung griffbereit auf.

Diese Gebrauchsanweisung informiert Sie als Betreiber und die Anwender über alle Funktionen, die für eine komfortable Handhabung und sichere Bedienung notwendig sind.

Wir wünschen Ihnen und Ihren Anwendern viel Erfolg bei der Pflege von pflegebedürftigen Personen und sind überzeugt, mit unserem Produkt einen positiven Beitrag zu leisten.

BURMEIER GmbH & Co. KG

PREFACE

Dear customer,

Thank you for the confidence you have shown in BURMEIER.

The nursing bed DALI LOW ENTRY Volt is factory-checked for electrical safety and function and has left our factory in faultless condition.

Please take time to read this manual carefully.

This applies especially to the assembly phase but also to daily use.

It is also a practical reference guide. Keep the instructions in a handy place.

These instructions provide information for the operator and user regarding the convenient handling and safe operation.

We wish you and your users much success in care-giving and we are convinced that our product will make a positive contribution.

BURMEIER GmbH & Co. KG

ALLGEMEINE HINWEISE

Das Pflegebett DALI LOW ENTRY wird in verschiedenen Modellversionen hergestellt. Diese Gebrauchsanweisung beschreibt eventuell Funktionen oder Ausstattungen, die Ihr Modell nicht besitzt.

Übersicht DALI LOW ENTRY Modelle:

Modellnummer: 51.0622.33

Liegefläche Holz, 4-teilig

Seitengitter aus Holz, 2 Holme

Vor der ersten Inbetriebnahme des Pflegebettes:

■ Lesen Sie diese Gebrauchsanweisung vollständig durch. So vermeiden Sie Schäden an Personen oder Material aufgrund von Fehlbienung.

■ Reinigen und desinfizieren Sie das Pflegebett vor der ersten Benutzung.

Das Bett verfährt in einem Höhenverstellbereich von 22 cm bis 62 cm. Achten Sie aufgrund dieser besonderen Eigenschaft auf folgendes:

■ Die Unterfahrbarkeit von 15 cm in tiefster Position ist nicht gegeben. Verstellen Sie die Liegefläche entsprechend in der Höhe, wenn Sie das Bett unterfahren.

■ In höchster Position der Liegefläche kann es sein, dass für den Pflegenden nicht die ergonomisch optimale Arbeitshöhe erreicht wird.

Der Anwender hat sich gemäß der Medizinprodukte-Betreiberverordnung (MPBetreibV) § 2 vor der Benutzung eines Pflegebettes von der Funktionsfähigkeit und dem ordnungsgemäßen Zustand des Pflegebettes zu überzeugen und die Gebrauchsanweisung zu beachten. Gleiches gilt für Zubehör.

Das Pflegebett DALI LOW ENTRY erfüllt alle Anforderungen der Richtlinie 93/42/EWG für Medizinprodukte. Es ist gemäß Medizinproduktegesetz (MPG §13) als aktives Medizinprodukt der Klasse I eingestuft.

Das Pflegebett DALI LOW ENTRY ist durch ein unabhängiges Prüfinstitut geprüft worden. Wie jedes technische, elektrische Gerät kann es bei unsachgemäßer Bedienung zu Gefährdungen führen.

Beachten Sie deshalb auch Ihre Verpflichtungen als Betreiber gemäß der Medizinprodukte-Betreiberverordnung (MPBetreibV), um einen dauerhaft sicheren Betrieb dieses Medizinproduktes ohne Gefährdungen für Patienten, Anwender und Dritte sicherzustellen.

Diese Gebrauchsanweisung enthält Sicherheitshinweise, die beachtet werden müssen. Alle Personen, die an und mit dem Pflegebett DALI LOW ENTRY arbeiten, müssen den Inhalt dieser Gebrauchsanweisung kennen und die Sicherheitshinweise befolgen.

GENERAL NOTES

The nursing bed DALI LOW ENTRY is available in various models. These instructions may describe functions and accessories which are not included with your model.

Overview DALI LOW ENTRY Models:

Model Number: 51.0622.33

Wooden Reclining surface, 4 parts

Wooden side rails, 2 bars

Before putting the nursing bed into operation for the first time:

■ Read these instructions carefully in order to avoid damage or incorrect operation.

■ Clean and disinfect the nursing bed before first use.

The bed has been designed with a special height adjustment range of 22-62 cm. It is therefore important to observe the following instructions when using the bed:

■ It is important that the legs of a mobile patient lift do not come into contact with the underside of the bed. Always ensure that there is adequate clearance underneath the bed by adjusting the height of the mattress platform before attempting to transfer a patient.

■ Ensure that the caregiver can work comfortably within the bed's height adjustment range or provide appropriate instruction in order to minimise the risk of back injury or strain to the caregiver.

According to the "Medizinprodukte-Betreiberverordnung (MPBetreibV) § 2, before using the nursing bed, the user shall ensure that it is in proper working order and free of defects, and be aware of the instruction manual. This applies also to accessories.

The nursing bed DALI LOW ENTRY complies with all requirements of the guidelines 93/42/EWG for medical products. It is classified as a dynamic medical product of the class I in accordance with "Medizinproduktegesetz (German abbreviation: MPG § 13, Medical Products Act)."

The nursing bed DALI LOW ENTRY is checked by an independent examining institute. As with all technical, electrical devices improper handling can lead to damage and/or injury.

Observe your obligations as operator in accordance with medical devices "Medizinprodukte-Betreiberverordnung (German abbreviation: MPBetreibV, Operators of Medical Products Ordinance)" in order to ensure a dependable and safe operation of this medical device without endangering patients, users and third parties.

This manual contains safety guidelines, which must be observed. All persons who work with the nursing bed DALI LOW ENTRY must familiarize themselves with these instructions and follow the safety guidelines.

ERKLÄRUNG DER BENANNTEN PERSONENGRUPPEN

In dieser Gebrauchsanweisung werden folgende Personengruppen benannt:

Betreiber

Betreiber (z.B.: Sanitätshäuser, Fachhändler, Krankenkassen) ist jede natürliche oder juristische Person, die das Pflegebett DALI LOW ENTRY verwendet oder in deren Auftrag es verwendet wird. Dem Betreiber obliegt die ordnungsgemäße Einweisung der Anwender.

Anwender

Anwender sind Personen, die aufgrund ihrer Ausbildung, Erfahrung oder Unterweisung berechtigt sind, das Pflegebett DALI LOW ENTRY zu bedienen oder an ihm Arbeiten zu verrichten, bzw. in die Handhabung des Pflegebettes eingewiesen sind. Weiterhin kann der An-

wender mögliche Gefahren erkennen und vermeiden und den klinischen Zustand des Patienten beurteilen.

Patient

In dieser Gebrauchsanweisung wird als Patient eine pflegebedürftige, behinderte oder gebrechliche Person bezeichnet, die in diesem Pflegebett liegt.

Fachpersonal

Als Fachpersonal werden Mitarbeiter des Betreibers bezeichnet, die aufgrund ihrer Ausbildung oder Unterweisung berechtigt sind, das Pflegebett auszuliefern, zu montieren, zu demontieren und zu transportieren. Weiterhin sind sie in die Vorschriften zur Reinigung und Desinfektion eingewiesen.

DEFINITIONS OF INVOLVED PERSONS

In this manual the following persons are involved:

Operator

Operators (e.g.: Medical Supply Houses, Dealers and representatives, health insurance companies) are natural persons or legal entities, who utilize the nursing bed DALI LOW ENTRY or authorize its use. The operator is responsible for instructing the user in the proper use of the unit.

User

Users are persons who as a result of training and experience are authorized to assemble, perform maintenance and/or operate the nursing bed DALI LOW ENTRY. Furthermore, the user can recognize and avoid possible dangers, and judge the clinical condition of the patient.

Patient

In this manual a patient is an infirm or handicapped person who reclines on the nursing bed.

Specialist staff

Specialist staff are employees of the operator who are authorized as a result of their education and training to deliver, assemble, dismantle and transport the nursing bed. Furthermore, they are familiar with the regulations for cleaning and disinfecting the unit.

SICHERHEITSHINWEISE

Das Pflegebett DALI LOW ENTRY entspricht zum Zeitpunkt der Auslieferung dem neuesten Stand der Technik und ist durch ein unabhängiges Prüfinstitut geprüft.

- Verwenden Sie das Pflegebett DALI LOW ENTRY nur im einwandfreien Zustand.

SAFETY INSTRUCTIONS

The nursing bed DALI LOW ENTRY represents the latest technological development at the time of delivery and is checked by an independent examining institute.

- Do not use the nursing bed DALI LOW ENTRY if it is damaged.

ERKLÄRUNG DER VERWENDETEN SICHERHEITSSYMBOLS

In der vorliegenden Gebrauchsanweisung werden folgende Sicherheitssymbole verwendet:



Gefahr!
Danger!

Warnung vor Personenschäden

Gefährliche elektrische Spannung. Es besteht Lebensgefahr.

MEANING OF THE SAFETY SYMBOLS

In these instructions the following safety symbols are used:

Warning about injuries to persons

Dangerous voltage. Life Threatening.



Warnung!
Warning!

Allgemeine Gefahr. Es besteht Gefahr für Leben und Gesundheit.

General danger. Injury or life hazard.



Warnung vor Sachschäden

Sachschäden möglich, an Antrieben, Material oder Umwelt.

Warning about property damages

Possibility of damage to drive, material or environment.



Sonstige Hinweise

Nützlicher Tipp. Erleichtert die Bedienung des Pflegebettes oder dient zum besseren Verständnis.

Other symbols

Useful tip. For easier operation or better understanding of the unit.

Das jeweils verwendete Sicherheitssymbol ersetzt nicht den Text des Sicherheitshinweises. Lesen Sie deshalb den Sicherheitshinweis und befolgen Sie ihn genau!

The safety symbol used does not replace the text of the safety note. Therefore read the safety instructions and follow them exactly!

SICHERHEITSHINWEISE FÜR BETREIBER

- Beachten Sie Ihre Verpflichtungen gemäß MPBetreibV, um den dauerhaft sicheren Betrieb dieses Medizinproduktes ohne Gefährdungen für Patienten, Anwender und Dritte sicherzustellen.
- Weisen Sie jeden Anwender anhand dieser Gebrauchsanweisung, die zusammen mit dem Pflegebett überreicht werden muss, vor der ersten Inbetriebnahme in die sichere Bedienung des Pflegebettes ein.
- Weisen Sie die Anwender, gemäß MPBetreibV § 9, auf den Aufbewahrungsort dieser Gebrauchsanweisung hin.
- Machen Sie jeden Anwender auf eventuelle Gefährdungen bei nicht sachgerechter Verwendung aufmerksam. Dies betrifft besonders den Umgang mit den elektrischen Antrieben und den Seitengittern.
- Lassen Sie dieses Pflegebett nur durch eingewiesene Personen bedienen.
- Stellen Sie sicher, dass auch Vertretungspersonal hinreichend in die Bedienung des Pflegebettes eingewiesen ist.
- Führen Sie bei Langzeiteinsatz des Pflegebettes nach angemessenem Zeitraum (Empfehlung: jährlich) eine Kontrolle auf Funktion und sichtbare Beschädigungen durch (siehe Kapitel 6).
- Schließen Sie das Bett direkt an eine Steckdose an. Verlängerungskabel und/oder Mehrfachsteckdosen sollten nicht verwendet werden.
- Stellen Sie bitte sicher, dass beim Anbringen weiterer Geräte (z. B. Kompressoren von Luft-Lagerungssystemen usw.) eine sichere Befestigung und Funktion aller Geräte gegeben ist.
- Legen Sie keine Mehrfachsteckdosen unter das Pflegebett. Es besteht Brandgefahr durch eindringende Flüssigkeit.
- Beachten Sie besonders:
Sichere Verlegung aller beweglichen Anschlusskabel, Schläuche usw.

SAFETY INSTRUCTIONS FOR OPERATORS

- Remember your responsibilities in accordance with the MPBetreibV in order to ensure the safe operation of this unit without endangering patients, users and third parties.
- Before first use, instruct every user in the safe operation of the nursing bed in accordance with these safety instructions, which must be supplied along with the unit.
- According to MPBetreibV 9 the user shall be notified of the location of this instruction manual.
- Call attention to the dangers of improper use of the unit, especially in regards to the electrical drives and side rails.
- The unit should only be operated by properly trained personnel.
- Make sure that representatives are also familiar with the operation of the nursing bed.
- During long term use it is recommended that the nursing bed be inspected for function and visible damage at regular intervals (Recommendation: yearly) (see chapter 6).
- Connect the bed directly to an electrical outlet. Do not use extension cords and/or multiple outlet extension cords.
- When attaching other equipment (e.g. compressors for positioning systems) make sure that they are mounted and can function in a secure and safe manner.
- Do not put multiple outlet electrical extensions under the nursing bed. Leaking liquids can cause a fire hazard.
- Pay special attention to:
Securely locating of all wiring, cables, tubes, etc.

▶ Siehe Seite 10 : *Bestimmungsgemäßer Gebrauch*

▶ Siehe Seite 20 : *Sicherheitshinweise zum elektrischen Antriebssystem*

Bei Unklarheiten wenden Sie sich an die Hersteller der Zusatzgeräte oder an BURMEIER.

■ Vergewissern Sie sich, ob Ihr Personal die Sicherheitshinweise einhält.

▶ See page 10 : *Intended use*

▶ See page 20 : *Safety note for the electric drive system*

For further information please contact the manufacturer of the accessories or BURMEIER directly.

■ Make sure that your personnel follow the safety instructions.

SICHERHEITSHINWEISE FÜR ANWENDER

■ Lassen Sie sich vom Betreiber in die sichere Bedienung des Pflegebettes einweisen.

■ Überzeugen Sie sich vor jeder Benutzung vom ordnungsgemäßen und fehlerfreien Zustand des Pflegebettes.

■ Stellen Sie sicher, dass keine Hindernisse wie Möbel oder Dachschrägen die Verstellvorgänge behindern.

■ Beachten Sie bei Einsatz externer elektrischer Komponenten, wie z. B. Patientenliftern, Leseleuchten oder Kompressoren für Lagerungssysteme, dass sich deren Netzkabel nicht in beweglichen Teilen des Pflegebettes verfangen oder beschädigt werden können.

■ Schließen Sie das Bett direkt an eine Steckdose an. Verlängerungskabel und/oder Mehrfachsteckdosen sollten nicht verwendet werden.

■ Stellen Sie sicher, dass beim Anbringen weiterer Geräte (z. B. Kompressoren von Lagerungssystemen usw.) eine sichere Befestigung und Funktion aller Geräte gegeben ist.

■ Legen Sie keine Mehrfachsteckdosen unter das Pflegebett. Es besteht Brandgefahr durch eindringende Flüssigkeit.

■ Achten Sie auf eine sichere Verlegung aller beweglichen Anschlusskabel, Schläuche usw.

Bei Unklarheiten wenden Sie sich an die Hersteller der Zusatzgeräte oder an BURMEIER.

■ Nehmen Sie das Pflegebett außer Betrieb, wenn der Verdacht einer Beschädigung oder Fehlfunktion besteht:

▶ Ziehen Sie sofort den Netzstecker aus der Steckdose;

▶ Kennzeichnen Sie das Pflegebett deutlich als "DEFEKT";

▶ Melden Sie dieses umgehend dem zuständigen Betreiber.

Eine Checkliste zur Beurteilung des ordnungsgemäßen Zustandes finden Sie in Kapitel 6.

SAFETY INSTRUCTIONS FOR USERS

■ Let the operator instruct you in the safe use of the nursing bed.

■ Before each use make sure that the nursing bed is in proper and faultless condition.

■ Take care that no obstacles, such as furniture or slanted ceilings interfere with the adjustment functions.

■ Pay attention that when using additional electrical components, such as patient lifts, reading lights or compressors for positioning systems that their electrical cords do not get entangled or damaged by the moving parts of the bed.

■ Connect the bed directly to an electrical outlet. Do not use extension cords and/or multiple outlet extension cords.

■ Make sure that when attaching other appliances (e.g. compressors for positioning systems) that a safe mounting and function is guaranteed.

■ Do not put multiple electrical outlets under the nursing bed. Leaking liquids can be a fire hazard.

■ Pay special attention to securely locating all wiring, cables, tubes, etc.

For further information please contact the manufacturer of the accessories or BURMEIER directly.

■ Take the nursing bed out of operation if damage or a malfunction is suspected:

▶ Immediately unplug the electrical plug from the wall outlet;

▶ Clearly mark the nursing bed as "DEFECTIVE";

▶ Promptly notify the appropriate operator.

A checklist for assessing the proper condition is located in Chapter 6.



■ Verlegen Sie das Netzkabel so, dass es beim Betrieb des Pflegebettes nicht gezerrt, überfahren oder durch bewegliche Teile gefährdet werden kann.

■ Ziehen Sie vor jedem Transport unbedingt den Netzstecker aus der Steckdose und legen Sie das Netzkabel in den Netzkabelhalter.

■ Position the cables of power adapter in such a way that during normal operation of the nursing bed the cable will not be stretched, driven over or interfere with moving parts of the bed.



- Kontrollieren Sie das Netzkabel regelmäßig auf mechanische Beschädigung hin (Abschürfungen, blanke Drähte, Knickstellen, Druckstellen usw.) und zwar:
 - ▶ nach jeder größeren mechanischen Belastung (z. B. Überfahren des Netzkabels mit dem Pflegebett selbst; mit einem Gerätewagen; nach starken Zug- und Biegebeanspruchungen durch Wegrollen des Pflegebettes trotz eingestecktem Netzkabel);
 - ▶ nach einer Standortveränderung/Verschieben vor dem Einstecken des Steckers;
 - ▶ im laufenden Betrieb regelmäßig durch den Anwender.
- Kontrollieren Sie die Zugentlastung des Netzkabels regelmäßig. Sie muss fest verschraubt sein.
- Verwenden Sie den Freiraum unter dem Pflegebett nicht als "Parkplatz" für irgendwelche Utensilien.
- Bringen Sie die Liegefläche in die tiefste Position, wenn Sie das Pflegebett mit dem Patienten unbeaufsichtigt lassen. Das Verletzungsrisiko des Patienten beim Ein- bzw. Aussteigen wird verringert.
- Verwahren Sie den Handschalter bei Nichtgebrauch stets so, dass er nicht unbeabsichtigt herunterfallen kann (Aufhängen am Haken). Stellen Sie sicher, dass das Kabel nicht durch bewegliche Teile des Pflegebettes beschädigt werden kann.
- Bringen Sie zum Schutz des Patienten und besonders Kindern vor ungewollten elektrischen Verstellungen den Handschalter außerhalb ihrer Reichweite an (z.B. am Fußteil), oder sperren Sie den Handschalter, wenn:
 - ▶ der Patient nicht in der Lage ist, das Bett sicher zu bedienen oder sich aus gefährlichen Lagen selbst zu befreien;
 - ▶ der Patient durch ungewolltes Verstellen der Antriebsmotoren gefährdet werden könnte;
 - ▶ die Seitengitter angestellt sind:
Es besteht sonst Quetschgefahr von Gliedmaßen beim Verstellen von Rücken- und Oberschenkellehne;
 - ▶ sich Kinder unbeaufsichtigt in dem Raum mit dem Pflegebett aufhalten.
- Die Verstellungen dürfen dann nur von einer eingewiesenen Person oder in Anwesenheit einer eingewiesenen Person ausgeführt werden!
- Durch Ausfall eines Hubmotors kann das Bett in eine für den Patienten gefährliche Kopftieflage verfahren. In diesem Fall muss das Bett wieder in eine waagerechte Position gebracht werden. Sperren Sie die Hubfunktion und informieren Sie umgehend den Betreiber.

- Before any relocation of the nursing bed it is imperative that the power cable is pulled from the wall socket and that the transformer unit is attached to the bed in such a manner that the cable cannot fall or be dragged over the floor.
- Check the power cord regularly for damage (abrasions, exposed wires, kinks, pressure marks, etc.) in particular:
 - ▶ after every larger mechanical strain (e.g.: rolling over the power cord with the nursing bed or with an equipment cart; after a strong pulling or bending load caused by the bed rolling away with the power cord still attached to the wall outlet.)
 - ▶ after relocating before plugging in the power cable.
 - ▶ during prolonged operating by the user.
- Do not use the area under the nursing bed as a "parking spot" for any utensils.
- Lower the reclining surface to its lowest position when leaving the patient unattended. This reduces the risk of injury to the patient getting in and out of the nursing bed.
- Keep the hand switch safe from accidentally falling during non-use (Hang it on the hook). Take care that the cable is not damaged by the moving parts of the nursing bed.
- To protect the patient and especially children from unintentionally adjusting the hand switch, place it beyond their reach (e.g. at the foot end) or lock the hand switch when:
 - ▶ the patient is not able to control the bed safely or is unable to get out of dangerous positions without help;
 - ▶ the patient could be endangered, because of unintentional adjustments to the drive motor;
 - ▶ the side rails are up:
(There is a possible danger that limbs could be squeezed when adjusting the back and thigh rest);
 - ▶ unsupervised children are in the room with the nursing bed.
- Adjustment functions can only be performed by a trained person!
- The failure of a lifting motor can result in the bed moving into the Trendelenburg position (head end lowered), which could endanger the patient. If this occurs, the bed must be returned to a horizontal position. Lock the lifting function and inform the operator immediately.

PRODUKTBESCHREIBUNG

BESTIMMUNGSGEMÄSSER GEBRAUCH

■ Das Pflegebett DALI LOW ENTRY, nachfolgend Bett genannt, dient als komfortable Lösung zu Lagerung und Erleichterung der Pflege von pflegebedürftigen, gebrechlichen Menschen in Senioren- und Pflegeheimen. Weiterhin wurde er als komfortable Lösung für die häusliche Pflege, von pflegebedürftigen, behinderten oder gebrechlichen Menschen entwickelt. Es soll diese Pflege unterstützen.

■ Das Pflegebett DALI LOW ENTRY ist beim Einsatz in Krankenhäusern nur für Räume der Anwendungsgruppe 0 konzipiert.

■ Dieses Bett kann für die Pflege unter Anweisung eines Arztes bestimmt sein und zur Diagnose, Behandlung oder Beobachtung des Patienten dienen. Es ist daher mit einer Sperrfunktion der elektrischen Verstelleinrichtungen ausgerüstet.

■ Dieses Bett hat keine spezielle Anschlussmöglichkeit für einen Potentialausgleich. Beachten Sie dieses vor Zusammenschluss mit zusätzlichen netzbetriebenen (medizinischen) Geräten.

Weitere Hinweise über gegebenenfalls zu treffende zusätzliche Schutzmaßnahmen finden Sie:

- ▶ In den Gebrauchsanweisungen dieser zusätzlichen, netzbetriebenen Geräte (z. B. Luft-Lagerungssysteme, Infusionspumpen, Ernährungssonden, usw.)
 - ▶ In der Norm DIN EN 60601-1-1:2002 (Sicherheit von medizinischen elektrischen Systemen)
 - ▶ In der Norm VDE 0107:1994 (Starkstromanlagen in Krankenhäusern)
- Dieses Bett darf dauerhaft mit maximal 175 kg (Patient und Zubehör) belastet und uneingeschränkt betrieben werden.
- Das zulässige Patientengewicht ist abhängig vom gleichzeitig mit angebrachtem Gesamtgewicht des Zubehörs (z. B. Beatmungsgeräte, Infusionen,...)

Beispiel:

Gewicht Zubehör (mit Polsterauflage)	Zulässiges max. Patientengewicht
10 kg	165 kg
40 kg	135 kg

■ Dieses Bett ist für Patienten mit einer Körpergröße unter 150 cm nicht geeignet. Beachten Sie besonders bei Patienten mit schlechtem klinischen Zustand die Sicherheitshinweise in Kapitel 4.

■ Dieses Bett darf nur von eingewiesenen Personen bedient werden.

PRODUCT DESCRIPTION

NORMAL OPERATING PROCEDURE

■ The nursing bed DALI LOW ENTRY, hereafter called bed, serves as a comfortable solution for positioning and easing the care of infirm, frail people in senior or nursing homes. Additionally it was developed as a comfortable solution for in-home care of infirm, handicapped or frail people. It will support this care.

■ The DALI LOW ENTRY care bed is designed for use in hospitals only in rooms of application group 0.

■ This bed can be used for care under the instructions of a physician and can serve in diagnosing, treatment and observation of a patient. It is therefore equipped with a locking mechanism for the electrical adjustment functions.

■ This bed has no special connector possibilities for a potential equalization. Consider this before combining with additional electrically operated (medical) devices.

Further references about additionally applicable precautions can be found:

- ▶ In the instructions for the additional electrically operated devices (e.g. compressors for positioning systems, infusion pumps, nutrition probe ...)
- ▶ In the Standard DIN EN 60601-1-1:2002 (Safety of medical electrical systems)
- ▶ In the Standard VDE 0107:1994 (High current systems in hospitals)

■ The maximum long-term load for this bed is 175 kg (patient and accessories). Under this load, the bed can be operated without restriction.

■ The permitted weight of the patient depends on the total weight of the accessories attached at the same time (e.g. respirators, infusions,...)

Example:

Weight of accessories (with mattress):	Max. permitted weight of patient
10 kg	165 kg
40 kg	135 kg

▶ This bed is not appropriate for patients less than 150 cm tall. Observe, especially with patients in poor health condition, the safety tips in chapter 4.

■ This bed may only be operated by trained personnel.

■ Dieses Bett ist für mehrfache Wiederverwendung geeignet. Beachten Sie die hierbei notwendigen Voraussetzungen:

- ▶ Siehe Kapitel 5;
- ▶ Siehe Kapitel 6.

■ Auch während der Patient im Bett liegt, darf das Bett innerhalb des Gebäudes verfahren werden.



Wichtig!
Important!

Dieses Bett darf nur unter den in dieser Gebrauchsanweisung beschriebenen Einsatzbedingungen betrieben werden.

Jede andere Verwendung gilt als nicht bestimmungsgemäß.

Dieses Produkt ist nicht für den nordamerikanischen Markt, insbesondere den Vereinigten Staaten von Amerika (USA), zugelassen.

Die Verbreitung und Nutzung des Pflegebettes in diesen Märkten, auch über Dritte, ist seitens des Herstellers untersagt.

KONSTRUKTIVER AUFBAU

Das Bett wird zerlegt, auf einer Lagerhilfe montiert, geliefert. Es kann auch in Mehrfamilienhäusern problemlos transportiert werden. Es besteht aus zwei Bethäuptern (Kopf- und Fußteil); einem in der Mitte geteilten Liegeflächenrahmen; vier Seitengitterholmen und einem Aufrichter mit Triangelgriff. Das Bett steht auf vier lenkbaren Laufrollen, die alle mit einer Feststellbremse ausgestattet sind.

Liegeflächenrahmen

Der Liegeflächenrahmen ist vierfach unterteilt: in eine bewegliche Rückenlehne, ein festes Mittelteil und eine bewegliche Ober- und Unterschenkellehne. Die Rücken- und Oberschenkellehne können mit Hilfe von Elektromotoren verstellt werden. Die Liegefläche kann waagrecht in der Höhe oder zu einer Fußtieflage verstellt werden. Alle Verstellungen werden über einen Handschalter ausgelöst.

Seitengitter

Das Bett hat beidseitig Seitengitterholme, die zu einer Barriere angestellt oder bei Nichtbedarf abgesenkt werden können. So ist der Patient gegen unbeabsichtigtes Herausfallen aus dem Bett gesichert.

Elektrisches Verstellsystem

Das elektrische Verstellsystem dieses Bettes ist erstfehlersicher, flammhemmend (V0) und besteht aus:

- dem Zentralen Steuergerät; in ihm wird, in einem Transformator, eine für Patient und Anwender ungefährliche 24-Volt-Schutz-Kleinspannung erzeugt. An dem Zentralen Steuergerät sind alle Antriebsmotoren und der Handschalter über Steckverbindungen angeschlossen, die mit dieser 24-Volt-Schutz-Kleinspannung arbeiten;
- einem Handschalter mit stabilen Haken.

Der Anwender kann die Verstellmöglichkeiten des Handschalters sperren, wenn der schlechte klinische Zustand des Patienten dies erfordert.

■ This bed is useful for multiple re-use. Bear in mind the necessary requirements:

- ▶ See chapter 5;
- ▶ See chapter 6.

■ While the patient also is lying in bed, it is allowed to drive the bed within the building.

This bed may only be operated under the operating instructions laid out in this instruction manual.

Any other use is deemed to be inappropriate. Sale of this product in North America, especially in the United States of America, is prohibited.

Distribution and use of the nursing bed, including distribution and use by third parties in these markets is forbidden by the Manufacturer.

STRUCTURAL DESIGN

The bed is shipped disassembled on a storage aid. It can be transported without problems even in apartment homes. It consists of two end boards (head- and foot section); a reclining surface frame which is divided in the middle; four side rail beams and a trapeze pole with trapeze handle. The bed stands on four steerable, individually-locking casters.

Reclining surface frame

The reclining surface frame has four sections: a movable backrest, a firm middle section, a moveable thigh rest and lower leg rest. The back- and thigh rest can be adjusted with the aid of electric motors. The horizontal height of the reclining surface can be adjusted and inclined to a low foot end position. All adjustment functions are controlled by a hand switch.

Side Rails

The bed has side rail beams on both sides which can be raised as a barrier or lowered when not needed. This safeguards the patient from accidentally falling out of the bed.

Electric adjustment system

The electrical adjustment system of this bed is error protected, flame-retardant (V0) and consists of:

- the central control unit. For the safety of patient and user, safety low-voltage of 24 volt is produced in the control unit by means of a transformer. All drive motors and the hand switch are hooked up to the central control unit by plug-in connections and work with the 24 volt safety low-voltage;
- a hand switch with a sturdy hook.

The user can lock the adjustment functions of the hand switch if the poor clinical condition of the patient warrants it.

- zwei Antriebsmotoren mit integrierter Steuerung für horizontale Höhenverstellung.
- einem Antriebsmotor mit integrierter Steuerung für die Oberschenkellehne.
- einem Antriebsmotor mit integrierter Steuerung für die Rückenlehne.

- two drive motors with integrated control for the horizontal height.
- one drive motor with integrated control for the thigh rest.
- one drive motor with integrated control for the backrest.

VERWENDETE WERKSTOFFE

Das Bett ist zum größten Teil aus Stahlprofilen gebaut, deren Oberfläche mit einer Polyester-Pulverbeschichtung überzogen ist, oder einen metallischen Überzug aus Zink oder Chrom besitzt. Die Betthäupter, die Seitengitterholme sowie die Federholzplatten bestehen aus Holz bzw. Holzwerkstoffen, dessen Oberflächen versiegelt wurden.

DESCRIPTION OF MATERIALS

The bed is mostly constructed out of steel sections, their surfaces have been polyester-powder-coated, or with a metallic coating of zinc and chrome. The end boards, the side rail beams and the spring wood slats consist of wood and derived timber products whose surface has been sealed.

Alle Oberflächen sind unbedenklich gegen Hautkontakt.

All surfaces are harmless to skin contact.

Kapitel 3 Chapter 3



Vorsicht!
Caution!

MONTAGE UND INBETRIEBNAHME

Das Pflegebett wird zerlegt, auf einer Lagerhilfe montiert, angeliefert.

Die Montage erfolgt vor Ort durch das Fachpersonal des Betreibers. Die Montage kann durch eine oder zwei Personen erfolgen.

Entfernen Sie alle Verpackungsmaterialien und Kabelbinder.

ASSEMBLY AND START UP PROCEDURE

The bed ships disassembled mounted on a storage aid.

The assembly is taken care of at the destination by qualified personnel supplied by the operator.

Remove all packaging material and cable ties.

MONTAGE

DIE BETTHÄUPTER

Die beiden Betthäupter [3]+[10] dürfen nicht verwechselt werden! Die Verstellung in die Fußtieflage ist sonst nicht möglich.

Beachten Sie die beiden verschiedenen Aufkleber zur Kennzeichnung der beiden Betthäupter. Sie befinden sich mittig an den Querrohren, im Bereich der Antriebsmotoren-Aufnahme und mittig an den Querrohren des Liegeflächenrahmens [12].

ASSEMBLY

THE END BOARDS

The two end boards [3]+[10] must not be interchanged! The adjustment to a lower foot position can otherwise not be achieved.

Look for the decals marking the head and foot sections. They are located in the middle on the crosspipe, in the area of the drive motor mount and in the middle of the the crosspipe on the reclining surface frame [12].

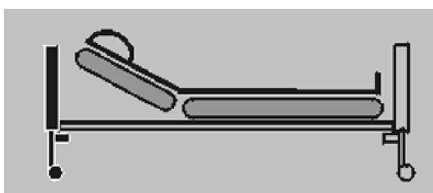

Aufkleber auf Betthaupt Kopfteil [10]

Decal on end board, head section [10]

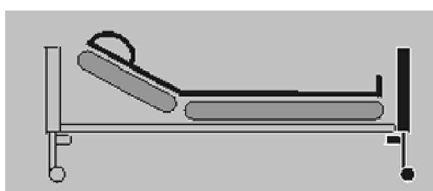

Aufkleber auf Betthaupt Fußteil [3]

Decal on end board, foot section [3]

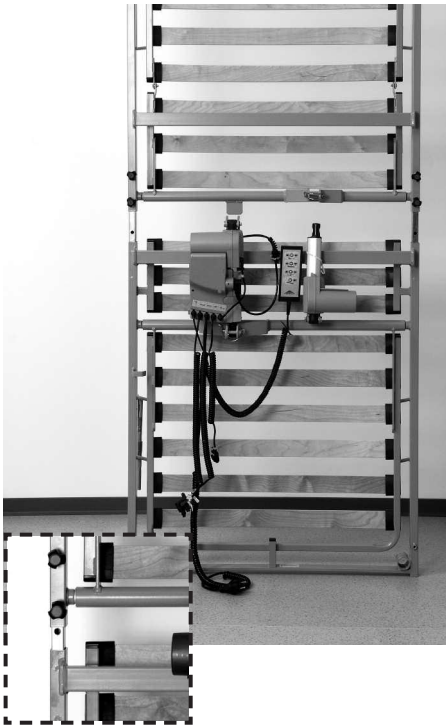

MONTAGE DER LIEGEFLÄCHE

- ☞ Entnehmen Sie die Seitengitterholme [7] und den Aufrichter [2] von der Lagerhilfe und legen sie zunächst beiseite.
- ☞ Entnehmen Sie die beiden Hälften des Liegeflächenrahmens [12] von der Lagerhilfe.
- ☞ Stellen Sie die kopfseitige Hälfte des Liegeflächenrahmens senkrecht auf den Fußboden. Die beiden Aufrichterhülsen [16] weisen nach unten, während die 2 Paar Rändelschrauben nach oben weisen.
- ☞ Lösen Sie nun die 4 Rändelschrauben in der kopfseitigen Hälfte des Liegeflächenrahmens. Schrauben Sie die Rändelschrauben nicht völlig heraus, sondern lassen Sie die Rändelschrauben ca. 2 Umdrehungen im Gewinde stecken.
- ☞ Nehmen Sie nun die fußseitige Hälfte des Liegeflächenrahmens und heben ihn über die kopfseitige Hälfte des Liegeflächenrahmens. Stecken Sie jetzt die beiden Hälften des Liegeflächenrahmens ineinander.
- ☞ Drehen Sie die 4 Rändelschrauben fest. Benutzen Sie zum Festschrauben keine Zange!

ASSEMBLY OF THE RECLINING SURFACE

- ☞ Remove the side rail beams [7] and the trapeze pole [2] from the storage aid and put them aside for now.
- ☞ Remove the two halves of the reclining surface frame [12] from the storage aid.
- ☞ Put the head side half of the reclining surface frame vertically on the floor. The two trapeze pole sockets [16] point downward while the 2 pairs of knurled screws are pointing upward.
- ☞ Loosen the 4 knurled screws in the head side half of the reclining surface frame. Do not unscrew the knurled screws completely, but leave them in the thread for about 2 revolutions.
- ☞ Now take the foot side half of the reclining surface frame and lift it over the head side half of the reclining surface frame. Now insert the halves of the reclining surface frame into each other.
- ☞ Tighten the 4 knurled screws. Do not use pliers to tighten the screws.

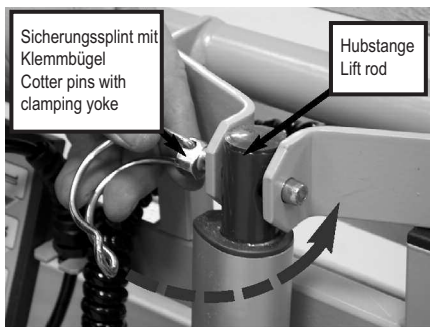

- ☞ Verbinden Sie die Hubstange der Antriebsmotoren mit den Aufnahmen des kopfseitigen Liegeflächenrahmens. Stecken Sie dazu die Sicherungssplinte durch Aufnahme und Hubstange und sichern Sie den Splint durch Umliegen des Klemmbügels.
- ☞ Legen Sie den zusammengesteckten Liegeflächenrahmen flach auf den Fußboden.

- ☞ Connect the lift rod of the drive motors with the entry of the head side of the reclining surface frame. For that, insert the cotter pins through the receiver and the lift rod and secure it by turning over the clamping yoke.
- ☞ Place the combined reclining surface frame flat on the floor.

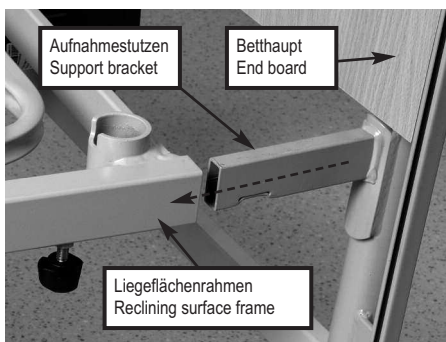

MONTAGE DER BETTHÄUPTER

- ☞ Lösen Sie die beiden Rändelschrauben die sich unterhalb im Liegeflächenrahmen neben den beiden Aufrichterhülsen [16] befinden. Drehen Sie die Schrauben nicht völlig heraus.
- ☞ Fügen Sie das Betthaupt Kopfteil [10] mit den Liegeflächenrahmen [12] zusammen. Achten sie darauf, dass die Aufkleber übereinstimmen!

ASSEMBLY OF THE END BOARDS

- ☞ Loosen both of the knurled screws, which are below the reclining surface frame next to the trapeze pole socket [16]. Do not loosen the screws completely.
- ☞ Join the end board, head section [10] with the reclining surface frame [12] together. Ensure that the decals correspond!



- ☞ Heben Sie dazu den Liegeflächenrahmen am Kopfende an und schieben Sie die beiden Aufnahmestutzen des Betthaupt Kopfteil [10] in die Rohre des Liegeflächenrahmens [12] bis zum Anschlag.

- ☞ Lift the reclining surface frame at the head end and push the two support brackets from the end board, head section [10] into the tubes of the reclining surface frame [12] to the limit.

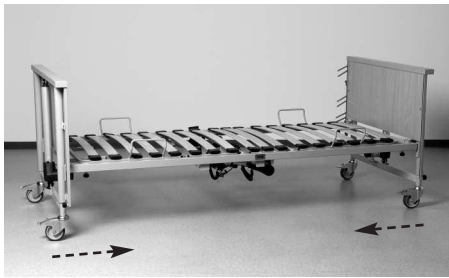
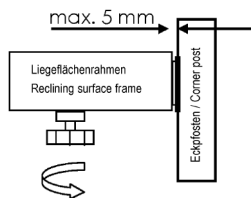

Zwischen dem Liegeflächenrahmen und den Eckpfosten des Betthauptes darf maximal 5 mm Abstand bestehen.

- ☞ Drehen Sie die 4 Rändelschrauben fest. Benutzen Sie zum Festschrauben keine Zange!
- ☞ Wiederholen Sie den Vorgang analog mit dem Betthaupt Fußteil [3].

There should only be a 5 mm gap between the reclining surface frame and the corner post of the end board.

- ☞ Tighten the 4 knurled screws tight. Do not use pliers to tighten the screws.
- ☞ Repeat the process with the end board, foot section [3].

MONTAGE DER SEITENGITTERHOLME

An den Betthauptern [3]+[10] befinden sich links und rechts je eine Führungsschiene [17] für die Seitengitterholme [7]. In ihnen läuft jeweils ein Kunststoffschieber mit 4 Metallzapfen. Die Metallzapfen greifen in die Langlöcher, in den Stirnseiten, der 4 Seitengitterholme. Die Seitengitterholme können bei Bedarf angestellt oder abgesenkt werden.

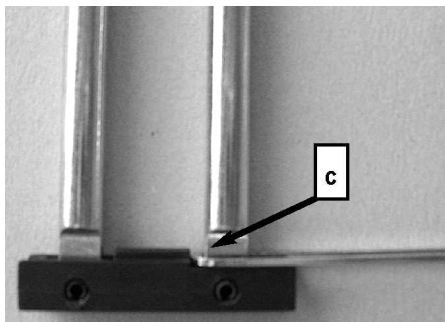
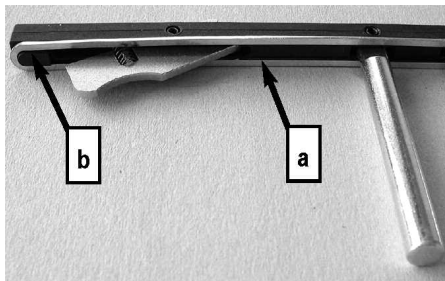

Die beiden Kunststoffteile des Kunststoffschiebers werden durch einen langen Metallbügel geführt. Der Metallbügel muss eine exakte Position um alle Teile haben, sonst klemmt der Kunststoffschieber in der Führungsschiene:

- ☞ Platzieren Sie den Metallbügel [a] oberhalb des Entriegelungshebels über der Kunststoffnase [b].
- ☞ Platzieren Sie den Metallbügel [a] unten unmittelbar um den dritten Metallzapfen [c].
- Zur Montage der Seitengitterholme muss der Liegeflächenrahmen auf mittlere Höhe gefahren werden (Elektrischer Anschluss siehe Seite 16).

ASSEMBLY OF THE SIDE RAIL BEAMS

At the end boards [3]+[10] you will find on the left side and right side a guide bar [17] for the side rail beams [7]. In them runs a plastic slide with 4 metal pins. The metal pins hook into the oblong holes on the face of the 4 side rail beams. The side rail beams can be raised or lowered, as needed.

Draw the two plastic parts of the plastic slide through the long metal strip. To avoid clamping of the plastic slide in the guide track, the metal strip must be positioned precisely around all the parts.

- ☞ Position the metal strip [a] above the locking lever over the plastic nose [b].
- ☞ Position the lower end of the metal strip [a] directly around the third metal pin [c].
- To mount the side rail beams, the reclining surface frame must be set to the middle position (Electrical connections: see page 16).

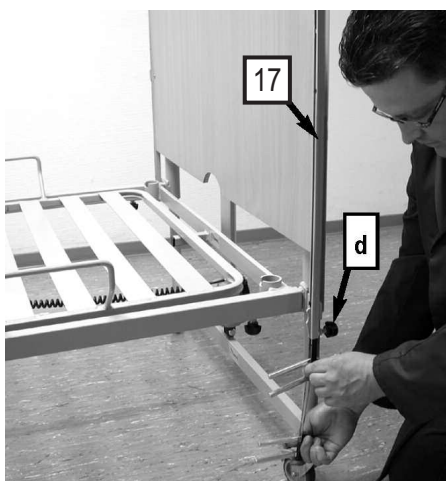

Beginnen Sie beim Betthaupt Kopfteil:

- ☞ Lösen Sie die Rändelschraube [d] am unteren Ende der Führungsschiene [17], bis Sie einen Kunststoffschieber von unten einführen können.

Der Entriegelungshebel [4] muss dabei nach oben weisen.

- ☞ Damit der Kunststoffschieber nicht nach unten herausfallen kann, drehen Sie die Rändelschraube wieder hinein und ziehen sie fest.

Ein weiterer Kunststoffschieber muss nun in die zweite Führungsschiene des gleichen Betthauptes eingeführt werden.

Begin at the end board, head section.

- ☞ Loosen the knurled screw [d] on the bottom end of the guide track [17] and insert the plastic slide from below.

The release lever [4] must be pointing up.

- ☞ In order to prevent the plastic slide from falling out of the guide track, reinsert and tighten the knurled screw.

Insert another plastic slide into the opposite side of the same end board.



☞ Gehen Sie genauso vor wie beim ersten Kunststoffschieber.

☞ Anschließend ziehen Sie die beiden Kunststoffschieber am *Kopfteil* hoch, bis sie einrasten.

☞ Stecken Sie nun einen Seitengitterholm [7] auf das oberste Paar der Metallzapfen am *Bett*haupt Kopfteil und lassen das andere Ende des Holms einfach auf den Boden aufliegen.

Die Seitengitterholme sind auf der oberen Schmalseite abgerundet. Die abgerundete Seite muss bei allen Seitengitterholmen nach oben weisen.

☞ Stecken Sie nun den anderen Seitengitterholm auf das untere Paar der Metallzapfen und lassen das andere Ende des Holms einfach auf den Boden aufliegen.

☞ Wiederholen Sie den gleichen Vorgang auch auf der anderen Seite des Kopfteils.



☞ Repeat the assembly as with the first plastic slide.

☞ Finally, pull the top end of each plastic slide up, at the *head section*, until it locks into place.

☞ Now place the 8 cm wide side rail beam [7] onto the top pair of metal pins on the end board, head section, and let the other end of the side rail beam lie on the floor.

The side rail beams are rounded on the top. The rounded side must always be uppermost.

☞ Now place the 7 cm wide side rail beam onto the bottom pair of metal pins and let the other end of the side rail beams lie on the floor.

☞ Repeat the same procedure on the other side of the end board, head section.

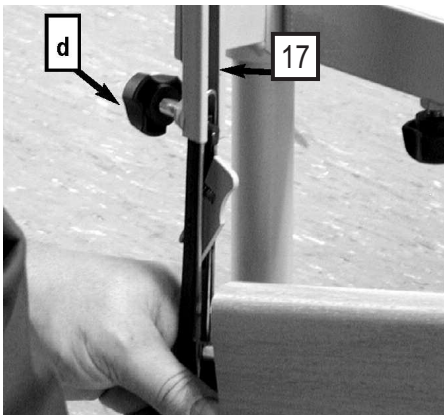

Gehen Sie nun zum *Betthaupt* Fußteil:

☞ Lösen Sie beim *Betthaupt* Fußteil die Rändelschrauben [d] am unteren Ende der Führungsschiene [17] und führen Sie beide Kunststoffschieber in die Führungsschienen ein.

Der Entriegelungshebel [4] muss dabei nach oben weisen.

☞ Während Sie den Kunststoffschieber einführen, stecken Sie gleichzeitig zuerst das obere Paar der Metallzapfen in den oberen Seitengitterholm.

Now move to the end board, foot section :

☞ On the end board, foot section, loosen the knurled screws [d] on the bottom end of the guide track [17] and insert both plastic slides from below.

The release lever [4] must be pointing up.

☞ As the plastic slide is being inserted, put in the same time the top pair of the metal pins into the upper side rail beam.



Stecken Sie dann das untere Paar der Metallzapfen in den anderen Seitengitterholm.

☞ Führen Sie währenddessen den Kunststoffschieber in die Führungsschiene des Fußteils ein und schieben ihn nach oben, bis er einrastet.

☞ Damit der Kunststoffschieber nicht nach unten herausfallen kann, drehen Sie die Rändelschraube [d] wieder hinein und ziehen sie fest.

☞ Wiederholen Sie den gleichen Vorgang auch auf der anderen Seite des *Betthaupt* Fußteil.

☞ Prüfen Sie den verbleibenden Abstand zwischen den Holmen und der Führungsschiene. Er darf max. 10 mm betragen.

Falls der Abstand größer ist, muss der Liegeflächenrahmen nochmals bis zum Anschlag auf die Aufnahmestutzen der *Betthäupter* gedrückt werden.

Place the bottom pair of the metal pins into the lower side rail beam.

☞ At the same time continue to insert the plastic slide upwards in the end board foot section until it locks into place.

☞ In order to prevent the plastic slide from falling out, reinsert and tighten the knurled screw [d].

☞ Repeat the process on the other side of the end board, foot section.

☞ Check the distance between the beam and the guide track. It should not be greater than 10 mm.

In case the distance is greater, make sure that the support bracket on the end boards assembly is inserted fully into the tube of the reclining surface frame.

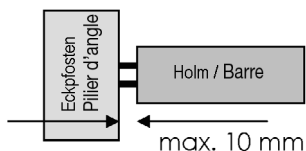

ELEKTRISCHER ANSCHLUSS

Das Zentrale Steuergerät versorgt die Antriebsmotoren über Spiralkabel mit der nötigen Spannung. Die Stecker, an den Enden der Spiralkabel, müssen in die jeweils richtigen Antriebsmotoren eingesteckt werden. Andererseits müssen die Spiralkabel von den Antriebsmotoren in das Zentrale Steuergerät eingesteckt werden. Bevor Sie die Kabel anschließen, müssen Sie das Verpackungsmaterial von allen Kabeln entfernen.

ELECTRICAL CONNECTION

The central control unit supplies the drive motors, through a spiral cable, with the needed voltage. The plugs, at the end of the spiral cables, must be plugged into the appropriate drive motors. The spiral cables from the drive motors must be plugged into the central control unit. Before connecting the cables all packaging materials must be removed.

STECKERBELEGUNG DES STEUERGERÄTES

Die Spiralkabel, die zu den jeweiligen Antriebsmotoren führen, sind am Zentralen Steuergerät wie folgt gekennzeichnet:

CONTROL UNIT PLUGS

The spiral cables leading to each drive motor are marked in the following way at the central control unit:



- 1 Motor Rückenlehne
- 2 Motor Oberschenkellehne
- 3 Motor Betthaupt/Kopf
- 4 Motor Betthaupt/Fuß
- HB Handschalter

- 1 Backrest motor
- 2 Thigh rest motor
- 3 Not enabled (blind cap)
- 4 Motor drive height adjustment
- HB Hand switch



Achten Sie auf die richtige Zuordnung der Antriebsmotoren die zur Höhenverstellung dienen! Diese dürfen nicht verwechselt werden. Spiralkabel Nr. 3 führt zum Antriebsmotor des Betthaupt/Kopf. Spiralkabel Nr. 4 führt zum Antriebsmotor des Betthaupt/Fuß. Es darf nur eine Fußtieflage möglich sein.

Take special care in assigning the drive motors for the height adjustments. These must not be interchanged. Spiral cable number 3 leads to the drive motor for the end board (head section). Spiral cable number 4 leads to the drive motor for the end board (foot section). Only one lower foot position should be possible.

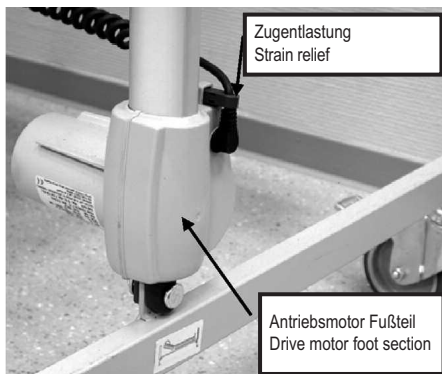

☞ Verlegen Sie die Kabel für die Antriebsmotoren und den Handschalter unter dem Liegeflächenrahmen.

☞ Stecken Sie den Winkelstecker für den Antriebsmotor am Kopfteil ein und klipsen Sie die Zugentlastung ein.

☞ Stecken Sie den Winkelstecker für den Antriebsmotor am Fußteil ein und klipsen Sie die Zugentlastung ein.

☞ Place the drive motor cables and the hand switch cable under the reclining surface frame.

☞ Plug in the right angle plug from the drive motor on the head section and clip in the strain relief.

☞ Plug in the right angle plug from the drive motor on the foot section and clip in the strain relief.



Stellen Sie sicher, dass keine Kabel beschädigt sind, sich keine Schlaufen bilden und die Kabel nicht durch bewegliche Teile eingeklemmt werden.

Take care that no cable is damaged, that there are no loops, and that the cables are not squeezed by moving parts.



Achten Sie beim Austausch einzelner elektrischer Komponenten stets darauf, dass deren Stecker bis zum Anschlag in das Zentrale Steuergerät eingesteckt sind und die Steckerabdeckleiste wieder angebracht wird. Nur so ist absolute Dichtigkeit und eine einwandfreie Funktion gewährleistet.

When exchanging single electrical components, always make sure that their plugs have been plugged back into the central control unit until they lock and the plug covering strips have been re-affixed. This will ensure a tight fit and a proper operation.

ZUGENTLASTUNG DES NETZKABELS

Unter dem Liegeflächenrahmen befindet sich die Zugentlastung für das Netzkabel.

☞ Stellen Sie sicher, dass das Netzkabel in der Zugentlastung eingehängt ist und fest sitzt.



Besondere Sorgfalt ist beim Verlegen des Netzkabels notwendig. Stellen Sie sicher, dass es nicht beschädigt ist und sich keine Schlaufen bilden! Das Netzkabel darf beim Umherfahren des Bettes nicht unter die Laufrollen geraten! Beim Verstellen des Bettes darf es sich nicht zwischen beweglichen Teilen verfangen!

STRAIN RELIEF OF THE POWER CABLE

Underneath the reclining surface frame is the strain relief for the power cable.

☞ Make sure that the power cable is hooked tightly into the strain relief.

Special care is to be taken when positioning the power cable. Make sure that the cable is not damaged and there is no loop in it! When moving the bed around, take care that the castors do not run over the power cable! When adjusting the bed the power cable should not get caught between moving parts!

ANFORDERUNGEN AN DEN AUFSTELLUNGORT

■ Für den gesamten Verstellbereich des Bettes muss ausreichend Platz vorhanden sein. Es dürfen sich keine Möbel, Fensterbänke usw. im Weg befinden.

■ Der Raum unter dem Bett muss frei bleiben.

■ Prüfen Sie vor Einsatz auf Parkettböden, ob es durch die vorhandene Bodenversiegelung zu Verfärbungen durch die Laufrollen kommen kann. Der Einsatz auf Fliesen, Teppich, Laminat und Linoleum ist unbedenklich.

BURMEIER haftet nicht für Schäden, die durch alltäglichen Betrieb auf Fußböden entstehen könnten.

■ Eine ordnungsgemäß installierte 230-Volt-Netzsteckdose muss (möglichst) in Nähe des Bettes vorhanden sein.

■ Stellen Sie sicher, dass beim Anbringen weiterer Zusatzgeräte (z. B. Kompressoren von Lagerungssystemen usw.) die sichere Befestigung und Funktion aller Zusatzgeräte gegeben ist. Achten Sie hierbei besonders auf die sichere Verlegung aller beweglichen Anschlusskabel, Schläuche usw. Bei Fragen und Unklarheiten wenden Sie sich an die Hersteller der Zusatzgeräte oder an BURMEIER.

Beachten Sie folgende Punkte bei der Aufstellung des Bettes, um mögliche Brandgefahren durch äußere Einflüsse so weit wie möglich zu minimieren. Weisen Sie die Anwender und das Fachpersonal auf diese Punkte hin!

■ Verwenden Sie möglichst nur flammhemmende Matratzen und Bettzeug.

■ Verwenden Sie nur geeignete, nicht zu weiche, Matratzen nach DIN 13014. Weiter sollten diese Matratzen schwer entflammbar nach DIN 597 Teil 1 und 2 sein.

■ Rauchen im Bett vermeiden, da je nach eingesetzten Matratzen und Bettzeug keine Beständigkeit gegen Raucherutensilien gegeben sein kann.

LOCATION REQUIREMENTS

■ There must be enough space available to be able to adjust the bed. No furniture, window sills and the like should be in the way.

■ The space under the bed must remain clear.

■ Check before use on parquet flooring, that the castors do not cause discoloration of the varnish. Use on ceramic tiles, carpet, laminate and linoleum is harmless.

BURMEIER is not liable for any damage to floors due to daily operation.

■ A properly installed 230 volt power outlet must be available, near the bed.

■ Take care when attaching further accessory equipment (e.g. compressors for positioning systems, etc.) that their attachment is safe and their functionality is not impaired. Especially important is hereby also the safe placement of all movable connecting cables, tubes, etc. If you have any further questions or need clarification contact the manufacturer of the accessory equipment or BURMEIER.

Observe the following points when setting up the bed to minimize possible fire hazard. Instruct the user and the authorized personnel in these points!

■ If possible use only fire-retardant mattresses and bed sheets.

■ Only use appropriate firm mattresses according to DIN 13014. This mattress should be inflammable according to DIN 597 Section 1 and 2.

■ Avoid smoking in bed because of the danger of fire.

- Verwenden Sie nur technisch einwandfreie Zusatzgeräte (z. B. Heizdecken) und andere Elektrogeräte (z. B. Leuchten, Radios).
- Stellen Sie sicher, dass diese Geräte nur entsprechend ihrer Zweckbestimmung verwendet werden und Geräte nicht unbeabsichtigt auf oder unter das Bettzeug gelangen können (Brandgefahr infolge von Hitzestau).
- Vermeiden Sie unbedingt den Einsatz von Steckerkupplungen an Verlängerungskabeln oder Mehrfachsteckdosenleisten unter dem Bett (Brandgefahr infolge eindringender Flüssigkeiten).
- Schließen Sie das Bett direkt an eine Steckdose an. Verlängerungskabel und/oder Mehrfachsteckdosen sollten nicht verwendet werden.

ERREICHEN DER BETRIEBSBEREITSCHAFT

- Führen Sie nach erfolgter Montage des Bettes eine Überprüfung gemäß Kapitel 6 durch.
- Reinigen und desinfizieren Sie das Bett vor der Erstbenutzung und vor jedem Wiedereinsatz gemäß Kapitel 5.

Das Bett befindet sich nach erfolgreicher Durchführung und Beachtung aller Schritte der Seiten 12 bis 18 im betriebsbereiten Zustand.

DEMONTAGE

- ☞ Entfernen Sie den Aufrichter.
- ☞ Fahren Sie das Bett in die mittlere waagerechte Position.
- ☞ Bremsen sie alle vier Laufrollen.
- ☞ Nehmen Sie nacheinander alle Seitengitterholme ab.
- ☞ Führen Sie die Kunststoffschieber wieder in die Führungsschienen ein. Drehen Sie die Rändelschrauben wieder fest in die Führungsschienen.
- ☞ Fahren Sie das Bett in die niedrigste waagerechte Position.
- ☞ Ziehen Sie den Netzstecker des Schaltnetzteils aus der Steckdose.
- ☞ Ziehen Sie den Stecker der Zuleitung aus der Anschlussbuchse.
- ☞ Ziehen Sie die Zugentlastungen und Stecker aus den Antriebsmotoren des Kopf- und Fußhauptes.
- ☞ Lösen Sie die Rändelschrauben am Liegeflächenrahmen am Fußende, um den Rohrrahmen des Fußteils zu entfernen; lösen Sie anschließend die Rändelschrauben am Liegeflächenrahmen am Kopfende, um den Rohrrahmen des Kopfteils zu entfernen. Drehen Sie die gelösten Rändelschrauben im Liegeflächenrahmen wieder hinein, damit sie nicht verloren gehen.

- Use only technically faultless appliances (e.g. heating blankets) and other electronic devices (e.g. lamps, radios).
- Take care that these devices are only used for the purpose intended and that they cannot accidentally get on top of or underneath the bed sheets (Fire hazard because of overheating).
- Absolutely avoid the use of extension cords or multi outlet extension cords under the bed (Leaking liquids can cause a fire hazard).
- Connect the bed directly to an electrical outlet. Do not use extension cords and/or multiple outlet extension cords.

REACHING OPERATIONAL READINESS

- After successful assembly, complete an inspection according to chapter 6.
- Clean and disinfect the bed before first time use and before every further use according to chapter 5.

After successfully completing and heeding all steps on page 12 through 18 the bed is now operationally ready.

DISASSEMBLY

- ☞ Remove the trapeze pole.
- ☞ Lower the bed into the middle horizontal position.
- ☞ Lock all four castors.
- ☞ Remove all side rail beams consecutively.
- ☞ Insert the plastic slide back into the guide bar. Screw the knurled screws tightly back into the guide bars.
- ☞ Lower the bed into the lowest horizontal position.
- ☞ Pull the power plug out of the socket.
- ☞ Remove the plugs and strain relief from the drive motors on the head and foot sections.
- ☞ Loosen the knurled screws from the reclining surface frame on the foot section, to remove the tubular frame from the foot section; next loosen the knurled screws from the reclining surface frame on the head section, to remove the tubular frame from the head section. Screw the loosened knurled screws back into the reclining surface frame so they do not get lost.

Um den Liegeflächenrahmen zu zerlegen, gehen Sie wie folgt weiter vor:

- ☞ Stellen Sie den Liegeflächenrahmen aufrecht an eine Wand, Kopfseite nach unten.
- ☞ Entfernen Sie die Sicherungssplinte von den Hubstangen der Antriebsmotoren für die Rückenlehne und der Oberschenkellehne.
- ☞ Lösen Sie die Rändelschrauben an den beiden Verbindungsstellen des Liegeflächenrahmens.
- ☞ Ziehen Sie die Rahmenteile auseinander.
- ☞ Drehen Sie die gelösten Rändelschrauben im Liegeflächenrahmen wieder hinein, damit sie nicht verloren gehen.

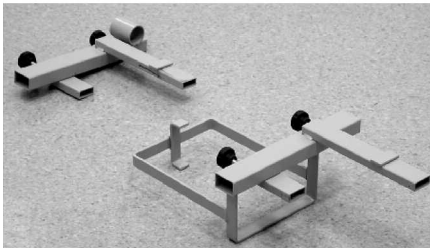

LAGERHILFEN

Die Lagerhilfe verbindet die beiden Betthäupter und trägt die beiden Hälften des Liegeflächenrahmens. Zudem bietet die Lagerhilfe Halterungen für die Seitengitterholme und den Aufrichter.

- ☞ Schrauben Sie die beiden Teile der Lagerhilfe auf die Aufnahmestutzen eines Betthauptes.

Dabei müssen alle Rändelschrauben der Lagerhilfe in ein und dieselbe Richtung zeigen.

Die Aufnahmen für den Liegeflächenrahmen müssen nach oben zeigen; der Korb für die Seitengitterholme nach innen und die Aufnahme für den Aufrichter nach außen.

Verwenden Sie die Rändelschrauben von der Liegefläche.

- ☞ Schrauben Sie das zweite Betthaupt an.
- ☞ Stecken Sie zuerst die eine Hälfte des Liegeflächenrahmens (Fußhälfte) auf die längeren Aufnahmen, so dass das Fußende nach unten zeigt. Die Matratzenbügel [14] zeigen nach außen.
- ☞ Stecken Sie danach die andere Hälfte des Liegeflächenrahmens (Rückenlehne) auf die kurzen Aufnahmen, sodass das Kopfende (Aufrichterhülsen) nach unten zeigt. Die Matratzenbügel zeigen nach innen.

Sichern Sie die Hubstangen der Antriebsmotoren gegen Umherschlackern mit Kabelbindern oder etwas Vergleichbarem.

- ☞ Drehen Sie nun alle Rändelschrauben fest.
- ☞ Stecken Sie die Seitengitterholme in den Korb.
- ☞ Stecken Sie den Aufrichter in die vorgesehene Hülse.
- ☞ Das Bett ist nun transport- bzw. lagerfertig.

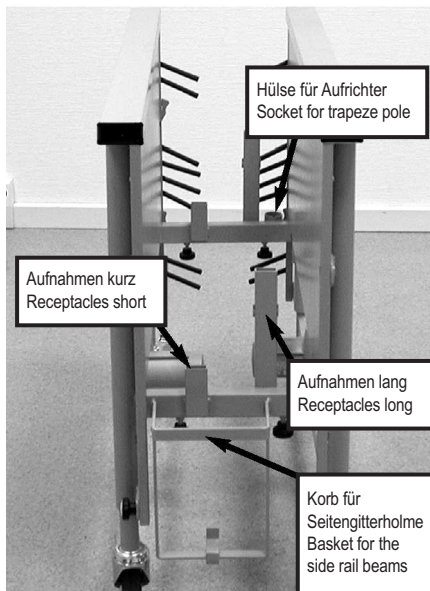

To disassemble the reclining surface frame proceed as follows:

- ☞ Lean the reclining surface frame upright on a wall. Head section downward.
- ☞ Remove the cotter pins from the lifting rod of the drive motors for the back and the thigh rest.
- ☞ Loosen the knurled screws on both joints of the reclining surface frame.
- ☞ Pull the frame apart.
- ☞ Screw the loosened knurled screws back into the reclining surface frame so they do not get lost.

STORAGE AID

The storage aid joins both headboards and takes in both halves of the reclining surface frame. Additionally there are holders for the side rail beams and the trapeze.

- ☞ Screw both pieces of the storage aid onto the receiver pin of one of the end boards.

At the same time all knurled screws in the storage aid must face in one direction.

The receptacle for the reclining surface frame must point upward; the basket for the side rail beams go inward and the receptacles for the trapeze point toward the outside.

Use the knurled screws from the reclining surface.

- ☞ Screw on the second headboard.
 - ☞ Put the first half of the reclining surface frame (foot section) on the longer receptacle so that the foot section points downward. The mattress brackets [14] point outward.
 - ☞ Now put the second half of the reclining surface frame (back rest) onto the receptacle, so that the head section points downward. The mattress brackets point inward.
- Safely secure the lifting rods of the drive motors with cable ties or something similar.
- ☞ Tighten the knurled screws.
 - ☞ Put the side rail beams into the basket.
 - ☞ Place the trapeze pole in the appropriate socket.
 - ☞ The bed is now ready for transport or storage.

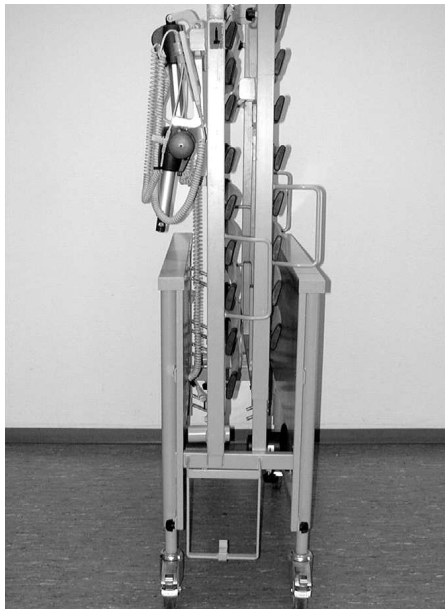
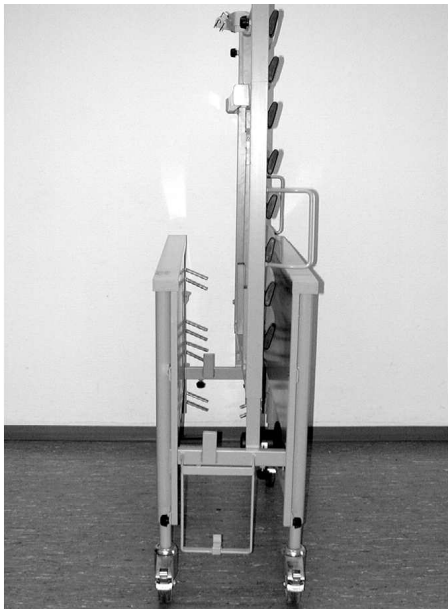

Kapitel 4

Chapter 4

BETRIEB

ALLGEMEINE SICHERHEITSHINWEISE ZUM BETRIEB



Warnung!
Warning!

- Tragen Sie beim Bedienen des Bettes geschlossene Schuhe, um Verletzungen an den Zehen zu vermeiden.
- Stellen Sie sicher, dass mindestens drei Laufrollen gebremst sind.

OPERATIONS

GENERAL SAFETY INSTRUCTIONS FOR OPERATION

- In order to avoid toe injuries, wear closed shoes (and not sandals) when operating the bed.
- Make sure that at least three of the castors have their brakes applied.

SPEZIELLE SICHERHEITSHINWEISE ZUM ANTRIEBSSYSTEM



Warnung!
Warning!

- Sorgen Sie dafür, dass bei den Stellvorgängen keine Gliedmaßen vom Patienten, Anwender und weiteren Personen, insbesondere anwesenden Kindern, durch die Lehnen oder den Bettenrahmen eingeklemmt oder verletzt werden können.
- Sperren Sie zum Schutz des Patienten, vor ungewollten Stellvorgängen, immer die elektrische Verstellung von Rücken- und Oberschenkellehne am Handschalter, wenn die Seitengitterholme angestellt sind (Quetschgefahr von Gliedmaßen beim Verstellen von Rücken- und Oberschenkellehne).
- Bei Einsatz von Zubehörteilen am Bett gilt: Durch Anordnung dieser Zubehörteile dürfen beim Verstellen von Rücken- und Oberschenkellehne keine Quetsch- oder Scherstellen für den Patienten entstehen. Falls dieses nicht gewährleistet werden kann, muss der Anwender die Verstellung der Rücken- und Oberschenkellehne, durch den Patienten, sicher unterbinden.

SPECIAL SAFETY INSTRUCTIONS FOR THE DRIVE UNIT

- Take care when adjusting the bed that no limbs of patients, users or any other persons, especially children, can be jammed or injured by getting under the movable parts or the bed frame.
- For the safety of the patient, lock the hand switch operation of adjustments to the back and thigh rests to avoid unwanted adjustments when the side rail beams are up. (Danger of getting limbs trapped when adjusting the back- and thigh rests).
- When using accessories with the bed it is necessary to: make sure that the arrangement of these accessories will not cause any places that might squeeze or hurt the patient. If this is not the case the operator must safely disable the adjustment function of the back- and thigh rests.



► Bringen Sie deshalb den Handschalter außerhalb seiner Reichweite an (z. B. am Fußende) oder sperren Sie die Verstellmöglichkeiten am Handschalter.

■ Sorgen Sie dafür, dass das Netz- und Handschalterkabel nicht eingeklemmt oder sonst wie beschädigt werden kann.

■ Sorgen Sie dafür, dass nur einwandfreie Handschalter zum Einsatz kommen. Defekte Handschalter (z. B. mit gerissener oder eingedrückter Folie) können zum Selbstlauf und damit zur Gefährdung des Patienten führen.

► To do so place the hand switch out of the patient's reach (e.g. foot section) or lock the adjustment functions on the hand switch.

■ Make sure that the power and hand switch cable cannot be jammed or damaged in other ways.

■ Ensure that only hand switches that are in perfect condition are used. Faulty hand switches (e.g. with torn or indented foil) can result in spontaneous operation of the bed and can thus endanger the patient.



■ Stellen Sie vor jedem Umherfahren des Bettes sicher, dass das Netzkabel nicht gedehnt, überfahren oder sonst wie beschädigt werden kann.

■ Ziehen Sie den Netzstecker bei jedem lokalen Standortwechsel aus der Steckdose.

■ Stellen Sie vor jedem Verfahren des Bettes sicher, dass das Netzkabel nicht gedehnt, überfahren oder sonst wie beschädigt werden kann. Das Netzkabel ist bei jedem Verfahren in den dafür vorgesehenen Netzkabelhalter einzuhängen.

■ Stellen Sie sicher, dass bei den Verstellvorgängen keine Hindernisse wie Möbel oder Dachschrägen im Weg stehen. So vermeiden Sie Beschädigungen.

■ Make sure that before relocating the bed, the power cable cannot be stretched, rolled over or damaged in any other way.

■ Before every relocation, unplug the power cable from the wall.

■ Ensure that the connecting socket is always closed with the stopper when it is disconnected from the transformer unit.

■ Make sure that when adjusting the bed no obstacles such as furniture or slanted ceilings are in the way. This will prevent damage.



♦ Eine elektronische Überlast-Erkennung bewirkt, dass bei zu großer Last die Zentrale Steuereinheit abgeschaltet wird. Nach Beseitigung der Überlast arbeitet das Antriebssystem, bei erneutem Tastendruck auf dem Handschalter, wieder.

♦ Eine Dauerbetriebszeit von 2 Minuten darf nicht überschritten werden! Danach eine Mindestpause von 18 Minuten einhalten. Ebenfalls möglich:
1 Minute Dauerbetrieb und 9 Minuten Pause.

♦ Wenn die maximale Dauerbetriebszeit nicht beachtet wird (z. B. durch andauerndes "Spielen" am Handschalter), schaltet ein thermisches Sicherungsbauteil die Stromversorgung aus Sicherheitsgründen ab. Je nachdem wie groß die Überlastung war, kann es einige Minuten dauern, bis Sie dann wieder weitere Verstellvorgänge durchführen können.

♦ Der Verstellbereich aller Funktionen ist elektrisch/ mechanisch nur innerhalb der eingestellten Grenzen möglich.

♦ Trotz Einhaltung aller vorgeschriebenen Grenzwerte können, wie bei jedem elektrischen Gerät, Störeinflüsse von und auf andere nahe benachbarte Elektrogeräte nicht ganz ausgeschlossen werden (z. B. "Knistern" im Radio).

Vergrößern Sie in solchen seltenen Fällen den Geräteabstand; verwenden Sie nicht die gleiche Steckdose oder schalten Sie das störende/ gestörte Gerät vorübergehend aus.

♦ An electronic overload detector switches off the central control unit, when the load is too great. After clearing the overload and pressing the hand switch again the central control unit will work again.

♦ A continuous run time of 2 minutes should not be exceeded. Afterwards a pause of no less than 18 minutes should be observed. Another possibility: 1 minute continuous run time and 9 minutes pause.

♦ If the maximum continuous run time is not heeded (e.g. by constantly "playing" with the hand switch) a thermal safety component switches off the power for safety reasons. Depending on how large the over-load was, it can take several minutes before any more adjustments can be made.

♦ The adjustable range of every function is electrically/mechanically possible only within a predetermined range.

♦ Electrical disturbances affecting other nearby electronic appliances (e.g. crackling on the radio) cannot be excluded, despite adherence to all prescribed regulations.

In such rare circumstances increase the distance between the appliances, do not use the same power socket or switch the affected appliance off for a while.

HANDSCHALTER

Die elektrischen Verstellvorgänge lassen sich mit dem Handschalter [8] steuern.

Der Verstellbereich aller Funktionen ist elektrisch/mechanisch innerhalb der zulässigen Bereiche begrenzt.

Aus Sicherheitsgründen sind im Handschalter Sperrfunktionen eingebaut. Verstellvorgänge können damit zum Schutz des Patienten am Handschalter gesperrt werden, wenn es der klinische Zustand des Patienten aus Sicht des behandelnden Arztes erfordert.

- ◆ Der Handschalter lässt sich mit seinem elastischen Haken am Bett einhängen.
- ◆ Das Spiralkabel ermöglicht große Bewegungsfreiheit.
- ◆ Der Handschalter ist wasserdicht und abwaschbar (IP 66).

BEDIENUNG DES HANDSCHALTERS

- Weisen Sie den Patienten in die Funktionen des Handschalters ein!
- Die Antriebsmotoren laufen so lange, wie die entsprechende Taste gedrückt wird.
- Die Verstellmöglichkeiten sind, bis auf die Fußtieflage, in beide Richtungen möglich.

■ Grundsätzlich gilt bei den Tasten:

- ◆ Heben
- ◆ Senken

Verstellen der Rückenlehne

Drücken Sie diese Taste, wenn Sie den Anstellwinkel der Rückenlehne verstellen wollen.

Verstellen der Liegeflächenhöhe

Drücken Sie diese Taste, wenn Sie die Höhe der Liegefläche verstellen wollen.

Falls sich das Bett im Zustand der Fußtieflage befand, wird die Liegefläche automatisch waagrecht gestellt, wenn sie in die niedrigste bzw. höchste Position gefahren wird.

Verstellen der Oberschenkellehne

Drücken Sie diese Taste, wenn Sie den Anstellwinkel der Oberschenkellehne verstellen wollen.

Einstellen einer Fußtieflage

Drücken Sie diese Taste, wenn Sie die Fußtieflage einstellen wollen. Bei dieser Taste ist nur die Funktion "Senken" aktiv.

Falls sich das Bett im Zustand der Fußtieflage befand, wird die Liegefläche automatisch waagrecht gestellt, wenn sie in die niedrigste bzw. höchste Position gefahren wird.

- Lösen Sie vor Einstellen einer Fußtieflage die Bremsen beider Laufrollen auf der Kopf- oder Fußseite, um mögliche Beschädigungen des Fußbodens zu vermeiden.

HAND SWITCH

The electrical adjustments can be made using the hand switch [8].

The adjustable range of every function is electrically/mechanically possible only within a predetermined range.

Locking mechanisms have been built into the hand switch for safety reasons. For the safety of the patient, adjustment functions can be locked at the hand switch, if, from a clinical point of view and with the approval of the attending physician, the condition of the patient warrants it.

- ◆ The hand switch, with its elastic hook can be hooked onto the bed.
- ◆ The spiral cable allows for greater mobility.
- ◆ The hand switch is water-tight and washable (IP 66).

OPERATING THE HAND SWITCH

- Train the patient in the functions of the hand switch.
- The drive motors will run as long as the button is held down.
- The adjustment functions, except for the lowered foot position, can be used in both directions.

■ Basically the functions of the buttons are as shown :

- ◆ raise
- ◆ lower

Adjusting the backrest

Push this button if you want to adjust the backrest angle.

Adjusting the reclining surface height

Push this button if you want to adjust the height of the reclining surface.

If the bed is in the lowered foot position, it will automatically be adjusted to horizontal level, when it is readjusted to the lowest or highest position.

Adjusting the thigh rest

Push this button to adjust the thigh rest angle.

Adjusting to the lowered foot position

Push this button if you want to adjust to the lowered foot position. With this button the function "Down" is possible.

If the bed is in the lowered foot position, it will automatically be adjusted to horizontal level, when it is readjusted to the lowest or highest position.

- Unlock the foot brake of both castors on the head or foot section to avoid damaging the floor.

Rückenlehne
Backrest

Höhe der Liegefläche
Height of reclining surface

Oberschenkellehne
Thigh rest

Fußtieflage
Lowered foot position

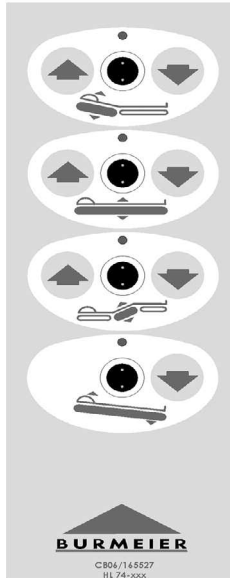



Warnung!
Warning!

SPERRFUNKTION

Die Bedienung der Sperrfunktion ist ausschließlich den Anwendern gestattet!

Ist der klinische Zustand des Patienten so kritisch, dass für ihn eine Gefahr durch das Verstellen des Bettes mittels Handschalter besteht, muss der Anwender diesen umgehend sperren. Das Pflegebett verbleibt in der Position zur Zeit des Abschaltens.

LOCKING FUNCTION

Only the operator is authorized to use the locking function!

In case the clinical condition of the patient is so critical that any adjustment of the beds by means of hand switch causes danger, the operator has to disable the bed immediately. The nursing bed remains in the position it had at the time of disconnecting.



Vorsicht!
Caution!

Drehen Sie den Sperrschlüssel nicht mit Gewalt über den Anschlag des Sperrschlosses hinaus! Das Sperrschloss oder der ganze Handschalter kann beschädigt werden.

Do not turn the locking key with force over the stop of the lock! The lock or the whole hand switch can be damaged.



Wichtig!
Important!

Der Sperrschlüssel befindet sich bei Auslieferung des Bettes, mit einem Kabelbinder befestigt, am Handschalter. Der Sperrschlüssel ist nicht für die Verwendung durch den Patienten vorgesehen. Der Sperrschlüssel muss vom Handschalter entfernt werden. Der Anwender oder eine vom Arzt beauftragte Person sollte den **Sperrschlüssel** in Verwahrung nehmen.

The locking key is delivered attached to the bed with a cable tie on the hand switch. The locking key is not intended for use by the patient. It must be removed from the hand switch. The operator or a person authorized by the physician should keep the **locking key**.



■ Drehen Sie das jeweilige Sperrschloss auf dem Handschalter mit dem Sperrschlüssel im Uhrzeigersinn in die zu sperrende Position.

Die Farbe der jeweiligen Anzeige ändert sich von grün auf gelb.

■ Turn the respective lock on the hand switch with the locking key clockwise in the locking position.

The color of the respective display will change from green to yellow.



Antrieb freigegeben:

Sperrschloss steht senkrecht

Farbe der Anzeige: **grün**

Tasten lassen sich betätigen ("Klick-Geräusch")

Drive enabled

Lock is vertical

Color of the display is: **green**

Buttons can be pushed ("Clicking sound")



Antrieb gesperrt:

Sperrschloss steht im Uhrzeigersinn um ca. 15° gedreht

Farbe der Anzeige: **gelb**

Tasten sind gesperrt

Drive disabled

Lock has been turned clockwise by about 15°

Color of the display is: **yellow**

Buttons cannot be pushed

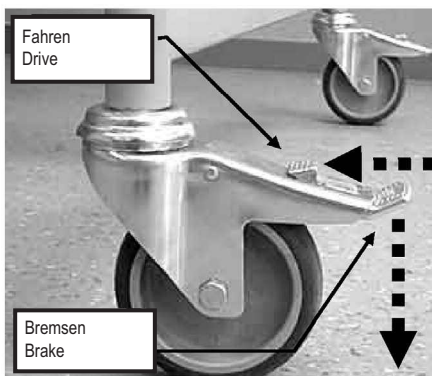

LAUFROLLEN

Das Bett steht auf vier lenkbaren Laufrollen [11], die alle mit einer Feststellbremse ausgestattet sind.

☞ **Bremsen:** Tritthebel mit dem Fuß nach unten treten.

☞ **Fahren:** Tritthebel mit dem Fuß in Richtung Standrohr treten.

CASTORS

The bed stands on four steerable, individually-locking castors [11].

☞ **Braking:** Push the foot lever down.

☞ **Driving:** Push the foot lever toward the corner pole.

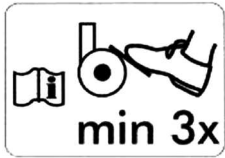

- Tragen Sie beim Bedienen des Bettes geschlossene Schuhe, um Verletzungen an den Zehen zu vermeiden.
- Stellen Sie sicher, dass mindestens drei Laufrollen gebremst sind.

- In order to avoid toe injuries, wear closed shoes (and not sandals) when operating the bed.
- Make sure that at least three of the castors have their brakes applied.



- Fahren Sie das Bett nur umher, wenn sich die Liegefläche in tiefster Position befindet.
- Stellen Sie vor jedem Umherfahren des Bettes sicher, dass das Schaltnetzteil sicher auf dem Bett platziert wurde, damit es nicht herunterfallen kann.
- Stellen Sie vor jedem Umherfahren des Bettes sicher, dass alle Laufrollen umgebremst sind, um eine erhöhte Abnutzung der Rollenlauffläche und ggf. Abriebsspuren auf dem Boden zu vermeiden.

- Relocate the bed only when it is positioned in the lowest position.
- Before relocating the bed, ensure that the transformer unit is securely positioned on the bed so that it cannot fall off.
- Before moving the bed around, always ensure that all of the castor brakes have been released. This avoids excessive wear of the castor treads and prevents scuffing marks on the floor.



NETZKABELHALTER

Der Netzkabelhalter befindet sich seitlich am Liegeflächenrahmen im Bereich des Fußteils.

POWER CABLE HOLDER

The power cable holder is located sideways on the reclining surface frame near the foot section.



- Das Netzkabel muss vor jedem Umherfahren des Bettes in den Netzkabelhalter eingehängt werden, sonst können durch Abreißen, Überfahren, Abquetschen Schäden am Netzkabel auftreten. Diese Beschädigungen können zu elektrischen Gefährdungen und Funktionsstörungen führen.

- The power cable must be secured in the power cable holder provided, before moving the bed, otherwise it might be damaged by stretching, by running over and squeezing.



AUFRICHTER

- Die maximale Tragfähigkeit des Aufrichters beträgt an seinem vorderen Ende 75 kg.

TRAPEZE POLE

- The maximum load of the trapeze pole is 75 kg at the front end.

Ein am Bett angebrachter Aufrichter ermöglicht dem Patienten ein leichteres Ein- und Aussteigen.

The trapeze pole attached to the bed makes it easier for the patient to get into and out of bed.

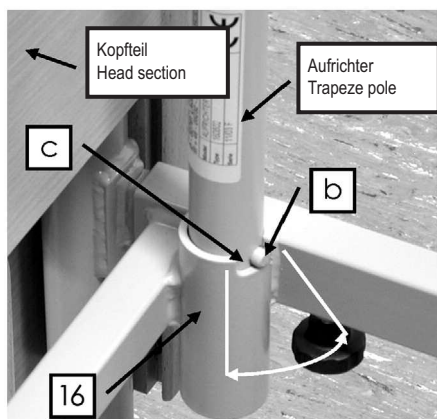

In den beiden Ecken des Liegeflächenrahmens, an der Kopfseite, befinden sich zwei runde Aufrichterhülsen [16]. Die Aufrichterhülse hat an der Oberseite eine Aussparung [c], die zusammen mit dem Stift [b] den Schwenkbereich des Aufrichters begrenzt. Der Aufrichter sollte auf der Seite des Bettes angebracht werden, wo der Patient ein- und aussteigt.

In both corners of the head section of the reclining surface frame are two trapeze pole sockets [16]. The trapeze pole socket has a notch at the top [c], which together with the metal pin [b] restricts the swivel range of the trapeze pole. The trapeze pole should be installed on the side where the patient gets in and out of bed.

Anbringen

☞ Den Aufrichter [2] in die Hülse stecken. Der Metallstift [b] muss sich in der Aussparung [c] der Hülse befinden.

Attaching

☞ Insert the trapeze pole [2] into the socket. The metal pin [b] must be in the notch [c] of the socket.

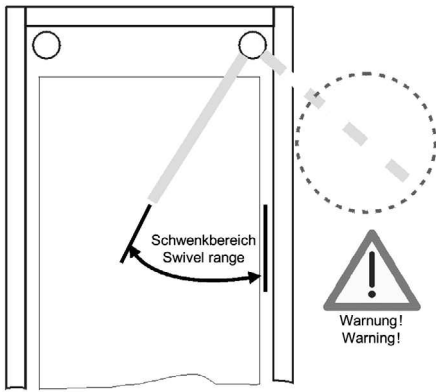

Entfernen

☞ Den Aufrichter gerade nach oben aus der Hülse herausziehen.

Removal

☞ Pull the trapeze pole straight up out of the socket.

Schwenkbereich des Aufrichters

Den Aufrichter nicht außerhalb des Bettes schwenken. Es besteht Gefahr, dass das Bett durch Zug am Aufrichter umkippt.

Der Metallstift des Aufrichters muss sich immer in der Aussparung befinden.

Trapeze pole swivel range

Do not swivel the trapeze pole outside of the bed. There is a danger that through the pull, the bed will tip over.

The metal pin must always be in the notch of the socket.

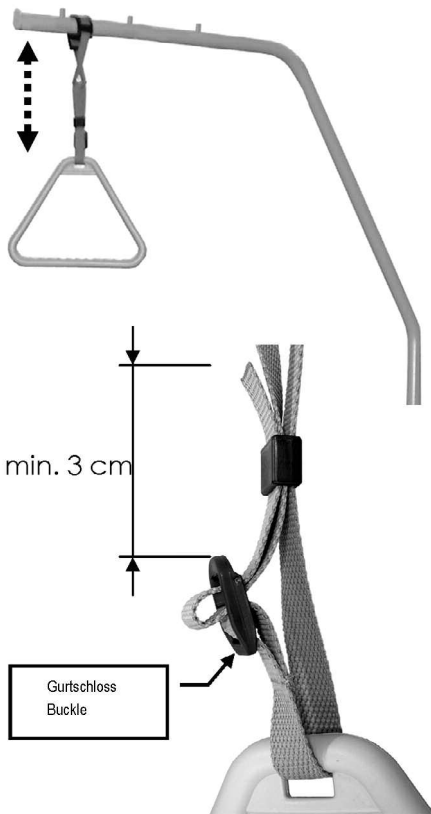

TRIANGELGRIFF

Am Aufrichter lässt sich ein Triangelgriff (Haltegriff) befestigen. An diesem Triangelgriff kann sich der Patient aufrichten und sich so leichter in eine andere Position bringen.

Kontrollieren Sie den Triangelgriff und das Gurtband regelmäßig auf Beschädigungen (siehe Kapitel 6). Ein beschädigter Triangelgriff oder beschädigtes Gurtband sind umgehend auszutauschen.

Haltbarkeit

Auf dem Triangelgriff befindet sich eine Datumsuhr. Der Triangelgriff hat bei normalem Gebrauch eine Haltbarkeit von mindestens fünf Jahren. Danach ist regelmäßig eine Sichtprüfung durchzuführen, um festzustellen, ob ein weiterer Einsatz zulässig ist.

TRAPEZE

A trapeze (grab handle) can be attached to the trapeze pole. The patient can hold on to the trapeze to make it easier to change to a different position.

Regularly check the trapeze at the strap for any damage (see Chapter 6). A damaged trapeze or strap must immediately be exchanged.

Durability

There is a date clock on the trapeze. With normal use the trapeze will last for at least five years. Afterwards a sight check is to be performed periodically to determine if further use is permissible.

Verstellbereich des Haltegriffes

Die Höhe des Haltegriffes lässt sich durch das verstellbare Gurtband im Bereich von ca. 55 cm bis 70 cm (gemessen ab Oberkante Matratze) anpassen.

☞ Schieben Sie die feste Schlaufe des Triangelgriffes [1] über den ersten Bolzen des Aufrichters.

☞ Prüfen Sie durch festes Ziehen des Triangelgriffes nach unten dessen sicheren Halt.

Hinweis: Die maximale Tragfähigkeit des Aufrichters beträgt am vorderen Ende 75 kg.

■ Der Triangelgriff lässt sich mittels Gurtband in der Höhe verstellen.

■ Achten Sie darauf, dass das Gurtband korrekt durch das Gurtschloss eingefädelt ist.

■ Achten Sie darauf, dass das Ende des Gurtbandes mindestens 3 cm über das Gurtschloss übersteht.

Adjustable range of the trapeze

The height of the trapeze can be adjusted by means of the strap to accommodate a range of about 55 cm to 70 cm (measuring from the top of the mattress).

☞ Push the loop of the trapeze [1] over the first stud of the patient grab handle pole.

☞ Test by tightly pulling the trapeze downward that it is secure.

Useful Tip: The maximum lifting load of the trapeze pole is 75 kg at the front end.

■ The height of the trapeze can be adjusted by means of the strap.

■ Make sure the the strap is fed correctly through the buckle.

■ Make sure that the end of the strap is at least 3 cm above the buckle.

UNTERSCHENKELLEHNE (OPTIONAL)

Bei angestellter Oberschenkellehne kann die Unterschenkellehne [5] individuell eingestellt werden. Zu dem Zweck befindet sich unter der Unterschenkellehne ein verstellbarer Verstellbeschlag, der die Unterschenkellehne in ihrer Position arretieren.

Anheben

☞ Heben Sie die Unterschenkellehne am Fußende - nicht an den Matratzenbügeln - bis zur gewünschten Position hoch. Die Unterschenkellehne rastet selbsttätig ein.

Absenken

☞ Heben Sie die Unterschenkellehne erst bis zum oberen Anschlag an.

☞ Senken Sie die Unterschenkellehne langsam ab.



Es besteht Verletzungsgefahr, wenn die Unterschenkellehne ungebremst abstürzt.

Wird die Oberschenkellehne abgesenkt, senkt sich die Unterschenkellehne automatisch mit ab.

LOWER LEG REST (OPTIONAL)

When the thigh rest is fixed, the lower leg rest [5] can be individually adjusted. For this reason there are two adjusting ratchets, which will lock the lower leg rest into position.

Raising

☞ Raise the lower leg rest on the foot end - not with the mattress brackets - up to the desired level. The lower leg rest will automatically snap into place.

Lowering

☞ First lift the lower leg rest all the way to the stopping point.

☞ Slowly lower the lower leg rest.

There is a potential for injury if the lower leg rest falls straight down.

If you lower the thigh rest, the lower leg rest will be lowered automatically.

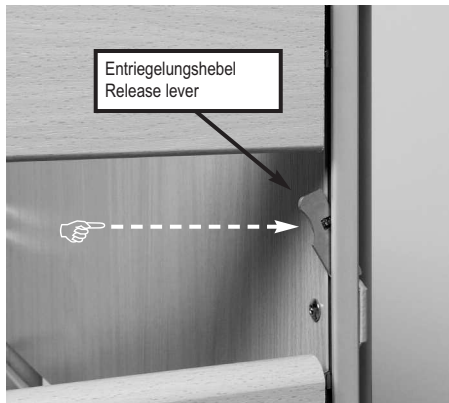

SEITENGITTER

Seitengitter sind ein geeigneter Schutz für Patienten gegen ungewolltes Herausfallen aus dem Bett. Sie sind jedoch nicht dazu geeignet, ein beabsichtigtes Verlassen des Bettes zu verhindern.

Anstellen

☞ Ziehen Sie die Seitengitterholme [3] jeweils an einem Ende nacheinander hoch, bis sie in der obersten Stellung an beiden Enden einrasten. Ein Verschieben nach oben oder unten darf nicht möglich sein.

☞ Prüfen Sie das Einrasten durch Druck auf die Seitengitterholme von oben.

Absenken

☞ Heben Sie die Seitengitterholme etwas an.

☞ Drücken Sie den Entriegelungshebel [4] und senken Sie die Seitengitterholme langsam ab.



Spezielle Sicherheitshinweise bei Benutzung von Seitengittern:

- Verwenden Sie nur technisch einwandfreie, unbeschädigte Seitengitter mit zugelassenen Spaltmaßen, die sicher einrasten.
- Stellen Sie sicher, dass nur geeignete Original BURMEIER-Seitengitter eingesetzt werden, die als Zubehör von uns für das jeweilige Bettenmodell freigegeben oder bereits im Bett integriert sind.

SIDE RAILS

Side rails conveniently prevent the patient from falling out of bed accidentally. They do not, however, prevent a patient from leaving the bed.

Engaging

☞ Pull the side rail beams [3] on one end after the other until they lock in its highest position. You should not be able to move them up or down.

☞ Check that the side rail beams are locked into place by pushing on them from above.

Disengaging

☞ Lift the side rail beams slightly.

☞ Push the upper release lever [4] and slowly lower the side rail beams.

Special safety notes for use of side rail beams:

- Only use safely lockable, technically perfect, undamaged side rail beams with proper gap dimensions
- Make certain that only suitable Original BURMEIER side rail beams are used, which have been approved for use with the bed model you are using or that are already integrated in the bed.



Warnung!
Warning!

■ Beurteilen und berücksichtigen Sie vor dem Einsatz von Seitengittern den klinischen Zustand und die Besonderheiten beim Körperbau des jeweiligen Patienten:

▶ Ist der Patient z. B. sehr stark verwirrt oder sehr unruhig, verzichten Sie möglichst auf Seitengitter und greifen Sie zu alternativen Sicherungsmaßnahmen wie Fixiergurte, Bettschürzen usw.

▶ Bei besonders kleinen, schwächtigen Patienten ist gegebenenfalls ein zusätzlicher Schutz zur Verringerung der Seitengitter-Spaltabstände erforderlich. Verwenden Sie dann z. B. Schutzpolster (Zubehör, siehe Kapitel 8), Fixiergurte usw.

Nur so ist eine wirksame sichere Schutzfunktion gewährleistet. Die Gefahr von Einklemmen und Durchrutschen des Patienten wird verringert.

■ Verwenden Sie nur geeignete, nicht zu weiche, Matratzen nach DIN 13014 mit einer Höhe von 10 bis maximal 18 cm. Weiter sollten diese Matratzen schwer entflammbar nach DIN 597 Teil 1 und 2 sein.

■ Werden erhöhte Lagerungssysteme wie z. B. Anti-Dekubitus-Matratzen eingesetzt, muss die wirksame Höhe der Seitengitter von mindestens 22 cm über der unbelasteten Matratze gewährleistet sein. Wird dieses Maß nicht eingehalten, müssen geeignete Maßnahmen zum Schutz des Patienten getroffen werden. Dies wird durch einen Aufsatz auf die Seitengitter erreicht (Zubehör).

■ Die für die Befestigung sorgenden mechanischen Teile am Bettgestell und am Seitengitter sind regelmäßig auf etwaige Beschädigungen zu prüfen. Dies sollte nicht nur vor dem Anbringen eines Seitengitters erfolgen, sondern auch während des Gebrauchs in kürzeren Abständen (zumindest vor jedem Neueinsatz).

■ Sperren Sie bei elektrisch verstellbaren Betten, zum Schutz des Patienten vor ungewollten motorischen Verstellungen, immer die elektrische Verstellung von Rücken- und Oberschenkellehne am Handschalter, wenn die Seitengitter angestellt sind. Es besteht sonst Quetschgefahr von Gliedmaßen beim Verstellen von Rücken- und Oberschenkellehne.

■ Stellen Sie vor dem Absenken der Seitengitterholme sicher, dass sich keine Gliedmaßen des Patienten im Bewegungsbereich der Holme befinden. So vermeiden Sie Quetschungen und Verletzungen.

Werden diese Sicherheitshinweise nicht beachtet, droht die Gefahr des Einklemmens im Seitengitter und des Herausfallens durch zu große Spaltmaße infolge von Beschädigungen, der Verwendung ungeeigneter Seitengitter oder des unvollständigen Einrastens der Seitengitter.

■ Before using side rail beams evaluate and take into account the clinical condition and any special problems of the patient

▶ If, for example, the patient is very bewildered or very anxious, forgo the side rails and use alternative safety measures such as a restraining belt or restraint sheets.

▶ For especially small, frail patients, additional protective measures for reducing the distance between bars on the side rails may be necessary. In these cases use, for example side rail foam covers (accessories, see chapter 8), retaining belts, etc.

This will effectively ensure patient safety by reducing the risk of becoming trapped or slipping through.

■ Only use appropriate, firm mattresses accord to DIN 13014 with a height of 10 to a maximum of 18 cm. Further, this mattress should be fire resistant according to DIN 597 Section 1 and 2.

■ If elevated patient positioning systems are employed, such as antidecubitus mattresses, an effective side rail height of at least 22 cm above the unweighted mattresses must be ensured. If this requirement is not met, the operator must take suitable measures to safeguard the patient. This can be done by using an attachable bar for side rails (Accessory).

■ The mechanical parts on the bed frame and the side rails which serve to protect the patient must be regularly examined for damage. This should not only happen before the installation of the side rail but also during use in shorter intervals (at least before every new assignment).

■ To safeguard the patient against unintentional adjustments, always lock the electrical adjustment of the back and thigh rests on electrical beds when the side rails are raised. Otherwise there is a risk of trapping limbs when the back and thigh rest are adjusted.

■ Before lowering the side rail beams make sure that the patient's limbs are clear of the side rail beams. This way you can avoid injuring the patient.

If these safety warnings are not observed there is a danger for the patient of being injured by the side rails, of falling out of bed because of too large a distance between the bars or because of damage, the use of unsuitable side rails or the incomplete locking of the side rail.

NOTABSENKUNG DER RÜCKENLEHNE

Bei Ausfall der Stromversorgung oder des elektrischen Antriebssystems lässt sich die angeordnete Rückenlehne von Hand notabsenken.

Hierzu sind unbedingt zwei Anwender erforderlich!

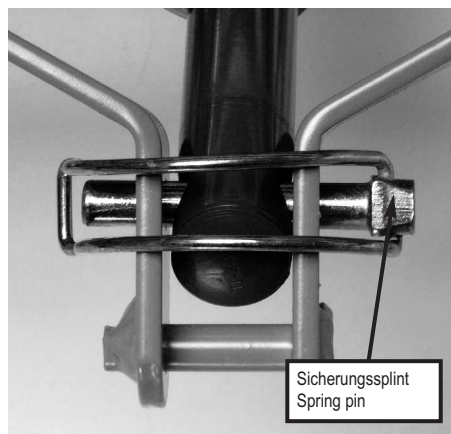
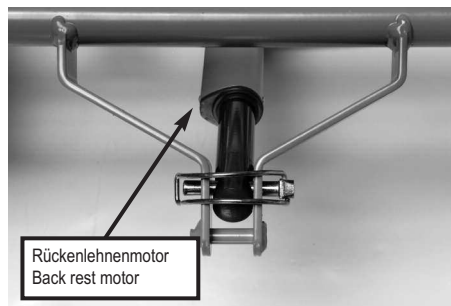

Nichtbeachten dieser Sicherheits- und Gebrauchshinweise kann durch unkontrolliertes Abstürzen der Rückenlehne zu schweren Verletzungen bei Anwender und Patienten führen!

Diese im äußersten Notfall anzuwendende Notabsenkung darf nur von Anwendern durchgeführt werden, welche die nachfolgend beschriebene Bedienung sicher beherrschen.

Wir empfehlen Ihnen dringend, die Notabsenkung unter Normalbedingungen mehrfach zu üben. So können sie im Notfall schnell und richtig reagieren.

- ☞ Entlasten Sie die Rückenlehne vor dem Notabsenken.
- ☞ Der erste Anwender hebt die Rückenlehne am äußeren Rand, am Kopfteil leicht an und hält sie in dieser Stellung fest.
- ☞ Der zweite Anwender entfernt nun den Sicherungssplint. Schwenken Sie dafür den gebogenen Bügel weg und ziehen den Sicherungssplint mitsamt dem Bügel aus der Hubstange des Rückenlehnenmotors heraus.
- ☞ Der Motor ist nun von der Rückenlehne getrennt und fällt nach unten weg.
- ☞ Nun senkt der erste Anwender die Rückenlehne vorsichtig ab.



Wenn die Rückenlehne ungebremst abstürzt, können der Patient und/oder der zweite Anwender verletzt werden!

- ☞ Um das Bett wieder in den Originalzustand zu versetzen: Hubstange wieder hochschwenken und mit dem Sicherungssplint an der Aufnahme sichern und den Bügel umlegen.

EMERGENCY LOWERING OF THE BACK REST

The upright back rest can be lowered manually in case of a power outage or failure of the power supply or the electrical drive systems.

In this case two users are absolutely necessary!

Disregarding these safety guidelines and instructions may cause the backrest to fall out of control, which could lead to serious injuries for the user and the patient!

Emergency lowering may only be carried out in the case of extreme emergency and by users who have a complete command of the procedures below.

We strongly advise you to practice emergency lowering of the backrest under normal conditions so that in case of an emergency you will be able to react quickly and properly.

- ☞ Before the emergency lowering, ease the load on the backrest.
- ☞ The first user raised the back rest slightly by the outside edge of the head section and holds it in this position.
- ☞ The second user now removes the spring pin. To do this swing away the bent bracket and pull the spring pin along with the bent bracket out of the connecting mount of the back rest motor.
- ☞ The motor has now been detached from the back rest and swings down.
- ☞ Now the first user carefully lowers the back rest.

If the back rest falls out of control, the patient and the second user may be injured!

- ☞ To convert the bed back to its normal operating state: Swing up the connecting mount and secure the spring pin, then turn over the bent bracket.

REINIGUNG UND DESINFEKTION

CLEANING AND DISINFECTING

ALLGEMEINES

Die Reinigung ist die wichtigste Maßnahme und Voraussetzung einer erfolgreichen chemischen Desinfektion.

Im Allgemeinen ist eine routinemäßige Reinigung des Bettes, bei Benutzung durch denselben Patienten, hygienisch ausreichend.

Eine Desinfektion des Bettgestells ist nur im Falle einer sichtbaren Kontamination mit infektiösem oder potentiell infektiösem Material (Blut, Stuhl, Eiter) oder bei Vorliegen einer Infektionserkrankung auf Anordnung des Arztes erforderlich.

Das Bett muss bei einem Patientenwechsel zuvor gereinigt und wischdesinfiziert werden!

GENERAL

Cleaning is the most important requirement for a successful chemical disinfection.

Generally a routine cleaning of the bed, if used by the same patient, is hygienically sufficient.

Disinfection of the bed frame is only necessary in case of visible contamination with infectious or potentially infectious material (blood, stool, pus) or by presence of an infectious disease under the direction of a physician.

The bed must be cleaned and washed down with disinfectant in case of a patient change!



Vorsicht!
Caution!

Beachten Sie vor Beginn der Reinigungsarbeiten:

- Ziehen Sie den Netzstecker aus der Steckdose und bewahren Sie ihn so auf, dass er nicht mit übermäßig viel Wasser oder Reinigungsmittel in Berührung kommt (in Plastikbeutel legen).
- Stellen Sie sicher, dass alle Stecker an dem Schaltnetzteil und den Antriebsmotoren vorschriftsmäßig eingesteckt sind.
- Keines der elektrischen Bauteile darf eine äußere Beschädigung aufweisen; sonst kann Wasser oder Reinigungsmittel eindringen. Dies kann zu Funktionsstörungen, Beschädigungen der elektrischen Bauteile führen.
- Stellen Sie vor erneuter Inbetriebnahme sicher, dass keine Restfeuchtigkeit an den elektrischen Kontakten verbleibt. Dieses geschieht durch Abtrocknen oder Ausblasen des Netzsteckers.
- Die elektrischen Komponenten dürfen keinem Wasserstrahl, keinem Hochdruckreiniger oder Ähnlichem ausgesetzt werden!
Reinigung nur mit feuchten Tüchern!
- Besteht der Verdacht, dass Wasser oder sonstige Feuchtigkeit in elektrische Komponenten eingedrungen sind, ziehen Sie sofort den Netzstecker aus der Steckdose bzw. stecken Sie diesen nicht erneut in die Steckdose.
Kennzeichnen Sie das Bett deutlich als "Defekt" und nehmen Sie das Bett außer Betrieb. Melden Sie das umgehend dem zuständigen Betreiber.
- Werden diese Vorschriften nicht eingehalten, sind erhebliche Schäden am Bett und seinen elektrischen Aggregaten und Folgefehler nicht auszuschließen!

Before beginning the cleaning, please note:

- Unplug the power cable from the wall socket and store it in such a way that it does not come into excessive contact with water or other cleaning solutions (store in plastic bag).
- Ensure that all plugs on the transformer unit and the drive motors are plugged in properly.
- None of the electrical components must show any visible damage; otherwise water or cleaning solution could penetrate. This could lead to malfunction or damage to the electrical components.
- Before operating the bed again, make sure that there is no residual moisture on the electrical contacts, by drying or blowing on the power plug.
- The electrical components must not be cleaned with a water jet, a high pressure cleaner or other similar device!
Clean only with a moist towel.
- If you suspect that water or any other form of moisture has penetrated the electrical components, pull the power plug out of the wall socket immediately. If already disconnected from the power supply, make sure it is not plugged in again. Clearly mark the nursing bed as "Defective" and take it immediately out of service. Report this to the operator promptly.
- Failure to follow these directions could lead to major damage of the bed and its electrical components and lead to subsequent malfunctions.

REINIGUNGS- UND DESINFEKTIONSPLAN

■ Ziehen Sie die Bettwäsche ab und geben Sie diese zur Wäsche.

■ Reinigen Sie alle Oberflächen einschließlich der Lattenroste und die Liegefläche aus Kunststoffeinsätzen oder Drahtgitterböden mit einem milden und umweltverträglichen Reinigungsmittel. Gleiches gilt für den Handschalter.

■ Wenn das Bett mit sichtbaren Kontaminationen z.B. infektiösem oder potentiell infektiösem Material verunreinigt ist, müssen Sie das Bett nach der Reinigung wischdesinfizieren. Benutzen Sie für die jeweilige Oberfläche geeignete Desinfektionsmittel, entsprechend den gelisteten Produkten der DGHM (Deutsche Gesellschaft für Hygiene und Mikrobiologie). Gleiches gilt für alle Betten von Patienten mit meldepflichtigen Erkrankungen nach § 6 des Infektionsschutzgesetzes (IfSG), Besiedlungen oder Infektionen mit multiresistenten Erregern (z. B. MRSA, VRE) und alle Betten von Intensiv- und Infektionsstationen. Dabei müssen die in der DGHM-Liste angegebenen Konzentrationen beachtet werden.

■ Eine Desinfektion der Laufrollen ist nur bei sichtbarer Kontamination mit infektiösem oder potentiell infektiösem Material erforderlich.

Hinweis: Eine laufende Desinfektion ist nur bei Patienten mit einem multiresistenten Erreger (z. B. MRSA) innerhalb einer Krankenanstalt erforderlich.

EINWEISUNG DER ANWENDER UND DES FACHPERSONALS

Um die richtige Vorgehensweise bei der Reinigung und Desinfektion sicherzustellen, empfehlen wir, eine entsprechende Einweisung der Anwender und des Fachpersonals durchzuführen. Dabei ist zu vermitteln, dass folgende Punkte zu beachten sind:

■ Das saubere Bett ist so in die Wohnung des Patienten zu transportieren, dass es zwischenzeitlich nicht verschmutzt oder kontaminiert werden kann.

■ Bei der Demontage des Bettes empfehlen wir, dieses unverzüglich zu reinigen und zu wischdesinfizieren. Das Fachpersonal sollte über die Besonderheiten beim Reinigungs- und Desinfektionsverfahren informiert sein und die Aufbereitung entsprechend zuverlässig durchführen (Vorgabe der Arbeitsabläufe bzw. der einzelnen Arbeitsschritte durch den Betreiber). Dabei ist darauf zu achten, dass nur DGHMgelistete Desinfektionsmittel in den dort angegebenen Konzentrationen verwendet werden.

Das Desinfektionsmittel muss für die entsprechende Oberfläche geeignet sein.

CLEANING AND DISINFECTION PLAN

■ Remove the bed sheets and give them to the laundry.

■ Clean all surfaces including the slatted boards and the reclining surface made of plastic inserts or wire mesh base with a mild and environmentally safe cleaning solution. This also applies to the hand switch.

■ If the bed has visible contamination e.g. infectious or potentially infectious material has polluted it, it must be disinfected by wiping after cleaning. Use approved disinfectants for each surface according to the products listed by the DGHM (German Organization for Hygiene and Microbiology). This also applies to all beds from patients with illnesses subject to report according to §6 of the infection control law (German abbreviation: IfSG, Protection against Infection Act), colonization or infection with treatment resistant pathogens (e.g. MRSA, VRE) and all beds from the intensive care and infection control units. Use only the DGHM approved disinfectant in the approved concentration.

■ Disinfecting the castors is only necessary when visibly contaminated by infectious or potentially infectious material.

Notice: Continuous disinfection is only necessary for patients with a treatment resistant pathogen (e.g. MRSA) within the hospital.

INSTRUCTING THE USER AND QUALIFIED PERSONNEL

To guarantee the correct procedure for cleaning and disinfection is followed, we recommend to correctly instruct the handler and qualified personnel. Thereby communicating that the following points need to be observed:

■ The clean bed is to be transported to the patient's home in such a way that it does not become polluted or contaminated.

■ When disassembling the bed we recommend cleaning and disinfecting it right away. The qualified personnel should be familiar with the steps necessary to thoroughly clean and disinfect (the operator will provide the individual steps necessary). It is necessary to use only the DGHM approved disinfectant in the approved concentration. The disinfectant must be appropriate for the surface being cleaned.

■ The qualified personnel must be equipped with water-tight one-time-use aprons and gloves.

- Das Fachpersonal sollte für diese Tätigkeit mit flüssigkeitsundurchlässigen (Einweg-) Schürzen und Handschuhen ausgerüstet sein.
- Es sind nur frische, saubere Tücher zur Aufbereitung zu verwenden, die anschließend in die Wäsche gelangen.
- Im Anschluss an die Aufbereitung, vor Verlassen des Einsatzortes, muss das Fachpersonal eine Desinfektion ihrer Hände durchführen, bevor es zum nächsten Einsatzort fährt. Ein entsprechender Händedesinfektionsmittelspender (mit Hubspenderaufsatz) sollte zur Ausrüstung des Fachpersonals gehören.

Die unmittelbare Reinigung des Bettes vor Ort hat den Vorteil, dass keine "unsauberen" Betten bzw. Bettenteile mit sauberen Betten im gleichen Wagen transportiert werden. Ein Verschleppen von potentiell infektiösen Keimen, die eventuell am benutzten Bettgestell haften, wird auf diese Weise verhindert. Eine Übertragung von Keimen im Sinne einer nosokomialen Infektion wird bei konsequenter Beachtung dieser Empfehlungen sicher vermieden.

Wenn die Betten nicht gleich wieder zum Einsatz kommen, sollten diese vor Verstauben, vor versehentlicher Verschmutzung und vor Kontamination abgedeckt gelagert werden.

REINIGUNGS- UND DESINFEKTIONSMITTEL

Beachten Sie die folgenden Empfehlungen, damit die Gebrauchsfähigkeit dieses Bettes möglichst lange erhalten bleibt:

- Die Oberflächen müssen unversehrt sein, jede Beschädigung muss unverzüglich ausgebessert werden.
- Wir empfehlen eine (feuchte) Wischreinigung. Bei der Auswahl des Reinigungsmittels sollte darauf geachtet werden, dass es mild (haut- und oberflächenschonend) und umweltverträglich ist. Im Allgemeinen kann ein haushaltsübliches Reinigungsmittel verwendet werden.
- Zur Reinigung und Pflege der lackierten Metallteile ist ein feuchtes Tuch unter Verwendung handelsüblicher, milder Haushaltsreiniger geeignet.
- Zur Wischdesinfektion sollte das eingesetzte Desinfektionsmittel ein für den Bedarf zugelassenes, DGHM-gelistetes (in der dort empfohlenen Konzentration) Desinfektionsmittel sein. Mittel und Konzentrationen, wie sie in der Liste des Robert Koch-Institutes (bzw. des ehemaligen Bundesgesundheitsamtes) angegeben sind, müssen nur im Seuchenfall gemäß des Infektionsschutzgesetzes nur auf Anordnung des zuständigen Gesundheitsamtes eingesetzt werden.

- Only fresh and clean towels must be used to clean and disinfect, these must then be given to the laundry.
- After cleaning the bed, the qualified personnel must also disinfect their hands before going to the next patient. An appropriate disinfectant dispenser should be part of the qualified personnel's gear.

The immediate cleaning of the bed while disassembling has the benefit of not transporting "dirty" beds or bed parts along with clean ones in the same truck. A transfer of potentially infectious spores which may be clinging to the used bed may be avoided. A transfer of spores of a hospital-acquired infection will be avoided with strict adherence to these recommendations.

If the beds are to be stored for a while, they should be covered to keep them free of dust, accidental pollution and contamination.

CLEANING SUPPLIES AND DISINFECTANTS

Make use of these recommendations to keep the bed serviceable for a long time.

- The surfaces must be intact; any damage should be repaired immediately.
- We recommend a (damp) wash down. When choosing the cleaning solution make sure it is mild (gentle to skin and surfaces) and environmentally friendly. In general a regular household cleaner can be used.
- For cleaning the coated metal parts use a wet cloth with regular household cleaners.
- The disinfectant used for the wash down should be one approved for the purpose and listed by the DGHM (in the recommended dosage). Disinfectants and concentration listed by the Robert-Koch-Institute (the former Bundesgesundheitsamtes) should only be used in case of an epidemic according to the infection safety law and only on the orders of the appropriate health department.

■ Trotz der sehr guten mechanischen Beständigkeit sollten Kratzer, Stöße, die durch die komplette Lackschicht hindurchgehen wieder mit geeigneten Reparaturmitteln gegen Eindringen von Feuchtigkeit verschlossen werden. Wenden Sie sich an BURMEIER oder an einen Fachbetrieb Ihrer Wahl.

■ Despite the excellent mechanical resistance of the bed, scratches, markings, etc. which penetrate the coating should be resealed using a suitable medium to prevent the penetration of moisture. Contact BURMEIER or your specialized dealer with any questions.



Vorsicht!
Caution!

■ Verwenden Sie keine Scheuermittel, Edelstahlpflegemittel und schleifmittelhaltigen Reinigungsmittel oder Putzkissen. Hierdurch kann die Oberfläche beschädigt werden.

■ Do not use scouring agents, stainless steel cleaners, abrasive cleaning agents or scouring pads. These substances can damage the surface.



Wichtig!
Important!

Hinweis:

Flächendesinfektionsmittel auf Aldehydbasis haben in aller Regel den Vorteil, dass sie ein breites Wirkspektrum aufweisen, einen relativ geringen Eiweißfehler haben und umweltverträglich sind. Ihr Hauptnachteil besteht in ihrem Allergisierungs- und Irritationspotential. Präparate auf Basis von Glucoprotamin haben diesen Nachteil nicht und sind ebenfalls sehr gut wirksam, meist aber etwas teurer. Desinfektionsmittel auf Basis von chlorabspaltenden Verbindungen können hingegen für Metalle, Kunststoffe, Gummi und andere Materialien bei längerem Kontakt oder zu hohen Konzentrationen korrosiv wirken. Darüber hinaus haben diese Mittel einen höheren so genannten Eiweißfehler, sind schleimhautreizend und weisen eine schlechte Umweltverträglichkeit auf.

Notice:

Surface disinfectants based on aldehyde generally have the advantage of working on a large array of pathogens, have a relatively low protein error and are environmentally friendly. Its main disadvantage is the allergy-causing and irritation potential. Compounds on the basis of glucoprotamine do not have this disadvantage and are very effective, though mostly more expensive. Disinfectants on the basis of chlorine splitting combinations, with prolonged contact or in too high doses, can be corrosive to metals, plastics, rubber and other materials. In addition to this, the compounds have a high protein error, are irritants to the mucous membranes and are not environmentally friendly.

UMGANG MIT DESINFektionsMITTEL

- Befolgen Sie die Gebrauchsanweisungen für die jeweiligen Produkte und deren Hersteller. Beachten Sie die exakte Dosierung! Wir empfehlen automatische Dosiergeräte.
- Setzen Sie die Lösung stets mit kaltem Wasser an, um schleimhautreizende Dämpfe zu vermeiden.
- Tragen Sie Handschuhe, um direkten Hautkontakt zu vermeiden.
- Bewahren Sie angesetzte Flächendesinfektionsmittellösungen nicht in offenen Gefäßen mit schwimmenden Reinigungslappen auf. Verschließen Sie die Gefäße!
- Benutzen Sie verschließbare Flaschen mit Pumpdosierspender für die Benetzung der Reinigungslappen.
- Lüften Sie den Raum nach durchgeführter Flächendesinfektion.
- Führen Sie eine Wischdesinfektion durch, keine Sprühdesinfektion! Bei einer Sprühdesinfektion wird ein großer Teil des Desinfektionsmittels als Sprühnebel freigesetzt und somit inhaled.
- Darüber hinaus kommt dem Wischeffekt eine bedeutende Rolle zu.
- Verwenden Sie keinen Alkohol für größere Flächen.

CONTACT WITH DISINFECTANTS

- Follow the guidelines for each product and manufacturer. Observe the exact dosage! We recommend automatic dosage apparatus.
- Always mix the solution with cold water, to avoid vapors that aggravate the mucous membranes.
- Wear gloves to avoid direct skin contact.
- Do not store the mixed disinfectant in open containers with the cleaning rag inside. Close the container!
- Use closeable bottles with dosage pumps for wetting the cleaning rag.
- After finishing the surface disinfection ventilate the room.
- Use a wipe down disinfecting method, do not use a spray. Using the disinfectant as a spray causes the disinfectant to turn into a mist which could be inhaled.
- The wipe-down disinfection plays a major part.
- Do not use alcohol for larger areas.

INSTANDHALTUNG

Gesetzliche Grundlagen

Betreiber von Pflegebetten sind gemäß der

- ♦ Medizinprodukte-Betreiberverordnung § 4 (Instandhaltung)
- ♦ Berufsgenossenschafts-Vorschrift BGV A3 (Prüfung ortveränderlicher elektrischer Betriebsmittel in gewerblichem Einsatz)

dazu verpflichtet, den sicheren Zustand von Medizinprodukten über die gesamte Einsatzdauer zu bewahren. Hierzu gehören auch eine regelmäßig durchgeführte fachgerechte Wartung sowie regelmäßige Sicherheitsprüfungen.

Bei dem privaten Erwerb eines Bettes (keine gewerbliche Nutzung) ist die regelmäßige Sicherheitsprüfung nicht verpflichtend, wird aber vom Hersteller empfohlen.



Wichtig!
Important!

Hinweise für Betreiber

Dieses Bett ist so konstruiert und gebaut, dass es über einen langen Zeitraum sicher funktionieren kann. Bei sachgemäßer Bedienung und Anwendung hat dieses Bett, eine zu erwartende Lebensdauer von 2 bis 8 Jahren. Die Lebensdauer richtet sich nach Einsatzbedingungen und -häufigkeit.



Warnung!
Warning!

Durch wiederholten Transport, Auf- und Abbau, unsachgemäßen Betrieb sowie Langzeiteinsatz ist es nicht auszuschließen, dass Beschädigungen, Defekte und Verschleißerscheinungen eintreten können. Diese Mängel können zu Gefährdungen führen, wenn sie nicht rechtzeitig erkannt und behoben werden.

Daher existieren gesetzliche Grundlagen zur Durchführung regelmäßiger Prüfungen, um den sicheren Zustand dieses Medizinproduktes dauerhaft zu gewährleisten.

Gemäß § 4 der Medizinprodukte-Betreiberverordnung obliegt dem Betreiber die Instandhaltung. Aus diesem Grunde sind nachfolgend beschriebene regelmäßige Inspektionen und Funktionskontrollen sowohl vom Betreiber als auch von den Anwendern vorzunehmen.

Weisen Sie die Anwender auf nachfolgende durchzuführende Prüfung hin.

DURCH DEN ANWENDER

Neben den regelmäßigen umfangreichen Prüfungen durch technisches Fachpersonal muss auch der normale Anwender (Pflegekraft, betreuende Angehörige usw.) in kürzeren, regelmäßigen Abständen, sowie vor jeder Neubelegung eine minimale Sicht- und Funktionsprüfung vornehmen.

MAINTENANCE

Legal Principles

In accordance with:

- ♦ Medizinprodukte-Betreiberverordnung § 4 (Maintenance)
- ♦ Berufsgenossenschafts-Vorschrift BGV A3 (Testing of mobile electrical equipment in industrial use)

operators of nursing beds are obligated to keep medical products in a safe state throughout their entire service life. This also includes regularly carrying out expert maintenance as well as safety checks.

If a bed is purchased for domestic use (not for commercial use), the regular safety inspection is not compulsory but is still recommended by the manufacturer.

Notice for Operators

This bed has been constructed and built to last safely for a long time. With appropriate operation and use, this bed has a life expectancy of 2 to 8 years. The life expectancy is based on the conditions and frequency of use.

Through repeated transport, assembly and disassembly, improper operation as well as long time use, it is possible that damage, defects and deterioration can occur. These deficiencies can lead to danger if they are not recognized and quickly fixed.

Because of this there are legal bases for the

regular enforcement of tests to ensure the safe condition of this medical product.

According to § 4 of the Medizinprodukte-Betreiberverordnung operators are obliged to maintain the product. Because of this the following regular inspection and function controls are to be performed by the operator as well as the user.

Point out these necessary tests to the user.

BY THE USER

Along with the regular substantial tests by technically qualified personnel, the normal user (nurses, supporting relatives, etc.) must also perform a sight and function check at shorter, regular intervals, as well as before a new patient.



- Besteht der Verdacht, dass eine Beschädigung oder Funktionsstörung vorliegt, ist das Bett sofort außer Betrieb zu nehmen und vom Stromnetz zu trennen, bis ein Austausch oder eine Reparatur der schadhaften Teile erfolgt ist!
- Wenden Sie sich für den Austausch oder eine Reparatur der schadhaften Teile an Ihren zuständigen Betreiber.

- If damage or a malfunction is suspected, take the bed out of service immediately and disconnect it from the power until an exchange or repair can be made!
- Contact your operator regarding exchange or repair of faulty parts.

Empfehlung:

Alle elektrischen und mechanischen Komponenten einmal monatlich überprüfen. Zusätzlich das Netzkabel und das Handschalterkabel nach jeder aufgetretenen mechanischen Belastung und nach jedem Standortwechsel überprüfen.

Hierzu dient die folgende Checkliste.

Recommendation:

All electrical and mechanical components should be tested monthly. The main power cable as well as the hand switch cable should be checked after every mechanical load and after every relocation.

For this purpose use the checklist on **page 35**.

Checkliste : Prüfprotokoll durch den Anwender

Prüfung		OK	Nicht OK	Fehlerbeschreibung
Sichtprüfung der elektrischen Komponenten				
Handschalter, -kabel	Beschädigung, Kabelverlegung			
Netzkabel	Beschädigung, Kabelverlegung			
Handschalter	Beschädigung, Folie			
Schaltnetzteil	Beschädigung, Kabelverlegung			
Sichtprüfung der mechanischen Komponenten				
Aufrichter, -aufnahmen	Beschädigung, Verformungen			
Bettgestell	Beschädigung, Verformungen			
Federholzplatten	Beschädigung, Splitterbildung			
Holzumbau	Beschädigung, Splitterbildung			
Liegeflächenrahmen	Beschädigung, Verformungen			
Seitengitterholme	Beschädigung, Splitterbildung			
Funktionsprüfung der elektrischen Komponenten				
Handschalter	Funktionstest, Sperrfunktion			
Funktionsprüfung der mechanischen Komponenten				
Notabsenkung der Rückenlehne	Test laut Gebrauchsanweisung			
Laufrollen	Fahren und Bremsen			
Rändelschrauben	Fester Sitz			
Seitengitter	Sicheres Einrasten, Entriegeln			
Unterschenkellehne	Einrasten			
Zubehör (z. B. Aufrichter, Triangelgriff)	Befestigung, Beschädigung			
Unterschrift des Prüfers:	Ergebnis der Prüfung:			Datum:

Checklist: Test protocol by the user

Test		OK	Not OK	Defect description
Visual check of electrical components				
Hand switch and cable	Damage, Cable Routing			
Cable harness	Damage, Cable Routing			
Hand switch	Damage, Foil			
Transformer unit	Damage, Cable Routing			
Visual check of mechanical components				
Trapeze pole/Socket	Damage, Deformation			
Bed frame	Damage, Deformation			
Spring wood slats	Damage, Splinters			
Bed box	Damage, Splinters			
Reclining surface frame	Damage, Deformation			
Side rail	Damage, Splinters			
Function test of electrical components				
Hand switch	Functiontest, Blocking function			
Function test of mechanical components				
Emergency lowering of backrest	Test according to instruction manual			
Castors	Free movement an locking			
Knurled screws	Tight fit			
Side rail	Safe locking/unlocking			
Lower leg rest	Latching			
Accessories (e.g. trapeze pole, trapeze)	Secure, Damage			
Signature of the tester:	Result of the test:			Date:

DURCH DEN BETREIBER

Der Betreiber dieses Bettes ist nach MPBetreibV § 4 verpflichtet, bei jedem Neuaufbau, jeder Instandhaltung und im laufenden Betrieb regelmäßige Prüfungen durchzuführen, um den sicheren Zustand dieses Bettes zu gewährleisten.

Diese Prüfungen sind im Rahmen der regelmäßigen Wartungsarbeiten je nach Einsatzbedingungen gemäß der MPBetreibV § 4 und von den Berufsgenossenschaften für ortveränderliche elektrische Betriebsmittel in gewerblichem Einsatz vorgeschriebenen Prüfungen nach BGV A3 zu wiederholen.

- ◆ Halten Sie die Reihenfolge bei der Prüfung nach DIN EN 62353 ein:
 - I. Inspektion durch Besichtigung
 - II. Elektrische Messung
 - III. Funktionsprüfung

BY THE OPERATOR

The operator of the nursing bed according to MPBetreibV § 4 is obligated with every new assembly, every maintenance and throughout the operation, to perform regular inspections, to ensure the safe condition of the nursing bed.

These tests are to be repeated during regular maintenance and depending on the use according to MPBetreibV § 4 and from the Directive of the German Employers Liability Insurance Association according to BGV A3.

- ◆ Observe this sequence for the inspection according to DIN EN 62353:

- I. Visual inspection
- II. Electric Measurements
- III. Function Test

- ◆ The performance of the function test as well as the rating and documentation of the test results can, according to MPBetreibV § 4 only be per-

- ♦ Die Durchführung der Funktionsprüfung, und die Bewertung und Dokumentation der Prüfergebnisse darf gemäß MPBetreibV § 4 nur durch sachkundige Personen erfolgen, die die notwendigen Voraussetzungen und erforderlichen Mittel zur ordnungsgemäßen Ausführung besitzen.

- ♦ Die Durchführung der elektrischen Messung nach DIN EN 62353 darf bei Vorhandensein geeigneter Messmittel auch von einer elektrotechnisch unterwiesenen Person [im Sinne der BGV A3] mit medizinischen und gerätespezifischen Zusatzkenntnissen erfolgen.

- ♦ Die Bewertung und Dokumentation der Prüfergebnisse darf nur durch eine Elektrofachkraft mit medizinischen und gerätespezifischen Zusatzkenntnissen erfolgen.

Prüfverfahren:

- Ableitstromprüfung: direkt oder Differenzstrom nach DIN EN 62353

- Führen Sie eine Ableitstromprüfung gemäß den Angaben des Prüfgeräteherstellers durch.

Grenzwert:

- Ableitstrom I Abl kleiner als 0,1 mA.

Prüfzyklus:

Wir empfehlen eine jährliche Inspektion und Funktionsprüfung. Wenn diese Prüfung bestanden wurde, genügt eine elektrische Messung alle drei Jahre.

Unter nachweislicher Einhaltung der 2%-Fehlerquote (siehe auch BGV A3: § 5, Tabelle 1B) kann der Prüfzyklus der Inspektion und Funktionsprüfung auf maximal zwei Jahre verlängert werden.



Besteht der Verdacht, dass eine Beschädigung oder Funktionsstörung vorliegt, ist das Bett sofort außer Betrieb zu nehmen und vom Stromnetz zu trennen, bis eine Reparatur oder ein Austausch der schadhaften Teile erfolgt ist!

Die Prüfprotokoll-Vorlagen auf den **Seiten 37 und 38** sollten verwendet werden.

formed by experts with the appropriate knowledge, training and experience as well as the tools necessary to perform it according to the rules.

- ♦ The performance of electrical measurements according to DIN EN 62353 can, with availability of proper measuring equipment, also be performed by an electro-technically trained person [according to BGV A3] with medical and appliance specific training.

- ♦ The assessment and documentation of the test results can only be performed by an expert with the corresponding knowledge, training and experience.

Test method:

- Output power test: direct or differential according to DIN EN 62353

- Output power test according to the test unit manufacturers instructions.

Limit:

- Output power less than 0.1mA.

Test cycle:

We recommend a yearly visual inspection and performance check. If this checks was been ok, an electrical testing suffices every three years.

If the 2% error quota (see BGV A3: §5, table 1 B) is shown to have been observed, the test cycle for inspections and functional testing can be extended to a maximum of two years.

If damage or a function error is suspected take the slatted frame out of service immediately and disconnect it from the power until an exchange or repair can be made!



The test protocol draft on **pages 39 and 40** can be used.

Auftraggeber / med. Einrichtung / Praxis:						
Anschrift:						
Es wurde durchgeführt: <input type="checkbox"/> Wiederholungsprüfung <input type="checkbox"/> Prüfung vor der Erst-Inbetriebnahme						
<input type="checkbox"/> _____ <input type="checkbox"/> Prüfung nach Reparatur/ Instandsetzung						
Geräteart: <input type="checkbox"/> Krankenhausbett <input checked="" type="checkbox"/> Pflegebett			Schutzklasse: <input type="checkbox"/> I <input checked="" type="checkbox"/> II			
Bettentyp: DALI LOW ENTRY			Inventarnummer:			
Standort:			Seriennummer:			
Nutzungsklasse (IEC60601-2-52): <input type="checkbox"/> 1 <input type="checkbox"/> 2 <input type="checkbox"/> 3 <input type="checkbox"/> 4 <input type="checkbox"/> 5						
Hersteller: Burmeier GmbH & Co. KG			Anwendungsteile: keine			
Verwendete Prüfgeräte (Typ/ Inventarnummer):			1.			
Klassifizierung nach MPG: Klasse I			2.			
I. Inspektion				ok	nicht ok	Mangelbeschreibung
Sichtprüfung der elektrischen Komponenten						
Aufkleber und Typenschilder	Vorhanden, lesbar					
Gehäuse des Steuergerätes	Beschädigung					
Gehäuse und Hubrohre der Motoren	Korrektter Sitz, Beschädigung					
Motorbolzen	Korrektter Sitz der Sicherungsscheibe					
Handschalter	Beschädigung, Folie					
Motoren-, Handschalter-, und Netzkabel	Beschädigung, Kabelverlegung					
Stecker/Steckerabdeckleiste des Steuergerätes	Vorhanden, korrekter Sitz					
Sichtprüfung der mechanischen Komponenten						
Aufkleber und Typenschilder	Vorhanden, lesbar					
Sichere Arbeitslast/Patientengewicht	Vorhanden, lesbar					
Aufrichter, -aufnahmen	Beschädigung, Verformungen					
Bettgestell	Beschädigung, Verformungen					
Federholzlatten	Beschädigung, Splitterbildung					
Laufrollen	Beschädigung					
Liegefläche	Beschädigung, Verformungen					
Holzumbau	Beschädigung, Splitterbildung					
Schweißnähte	Gerissene Schweißnähte					
Seitengitterholme	Beschädigung, Splitterbildung					
Rändelschrauben	Fester Sitz					
Verschleißteile, wie Gelenkpunkte	Beschädigung					
Sicherungsring Rücken- / Oberschenkellehne	korrekter Sitz					
II. Elektrische Messung nach DIN EN 62353 (Geräteableitstrom, direkt)						
Hierbei wie folgt vorgehen:				ok	nicht ok	Mangelbeschreibung
1. Netzkabel des Bettes in Prüfsteckdose des Messgerätes einstecken.						
2. Sonde des Messgerätes an einen blanken, leitfähigen Teil des Untergestells (Schraube o. ä.) anschließen.						
3. Für die Dauer der Messungen Motoren durch Handschalter aktivieren.						
4. Messvorgang am Messgerät starten.						
	Grenzwert	Wert der Erstmessung	Aktueller Istwert			
Ergebnis: Bett SK II (Typ B)	0,1 mA	mA	mA			

III. Funktionsprüfung		ok	nicht ok	Mangelbeschreibung
Funktionsprüfung der elektrischen Komponenten				
Endlagenabschaltung der Motoren	Automatisches Abschalten			
Handschalter, Sperrfunktion	Test lt. Gebrauchsanweisung			
Steuergerät und Motoren	Unnormale Geräusentwicklung			
Steuergerät und Motoren	Test lt. Gebrauchsanweisung			
Zugentlastung des Netzkabels	Netzkabel fest verschraubt			
Funktionsprüfung der mechanischen Komponenten				
Gelenke und Drehpunkte	Leichtgängigkeit			
Haltegriff mit Gurtband	Sicherer Halt			
Laufrollen	Fahren und Bremsen			
Notabsenkung der Rückenlehne	Test lt. Gebrauchsanweisung			
Seitengitter	Sicheres Einrasten, sicherer Halt, Entriegeln			
Unterschenkellehne	Einrasten			
Zubehör (z. B. Aufrichter, Haltegriff)	Befestigung, Beschädigung, Eignung			
Ergebnis der Prüfung:				
Alle Werte im zulässigen Bereich: <input type="checkbox"/> ja <input type="checkbox"/> nein		Nächster Prüftermin:		
Die Prüfung wurde bestanden: <input type="checkbox"/> ja <input type="checkbox"/> nein				
Falls Prüfung nicht bestanden: <input type="checkbox"/> Defekt, Bett nicht verwenden ! => Instandsetzung <input type="checkbox"/> Defekt, Bett nicht verwenden ! => Aussonderung <input type="checkbox"/> Bett entspricht nicht den Sicherheitsvorgaben				
Prüfmarke wurde angebracht: <input type="checkbox"/> ja <input type="checkbox"/> nein				
Zu diesem Prüfprotokoll gehören:				
Bemerkungen:				
Geprüft am:	Prüfer:	Unterschrift:		
Bewertet am:	Betreiber/ Fachkraft:	Unterschrift:		

Customer / med. Facility / practice:				
Address:				
Carried out: <input type="checkbox"/> Repeat inspection		<input type="checkbox"/> Inspection prior initial operation		
<input type="checkbox"/> _____		<input type="checkbox"/> Inspection following repairs / servicing		
Equipment type: <input type="checkbox"/> Hospital bed <input checked="" type="checkbox"/> Nursing bed	Protection classification: <input type="checkbox"/> I <input checked="" type="checkbox"/> II			
Bed type: <input type="checkbox"/> DALI LOW ENTRY	Inventory Number:			
Location:	Serial Number:			
Grade level (IEC60601-2-52): <input type="checkbox"/> 1 <input type="checkbox"/> 2 <input type="checkbox"/> 3 <input type="checkbox"/> 4 <input type="checkbox"/> 5				
Manufacturer: <i>Burmeier GmbH & Co. KG</i>		User-specific: <i>none</i>		
Testing equipment used (Type / Inventory Number):		1.		
MPG Classification: <i>Class I</i>		2.		
I. Visual Inspection		OK	Not OK	Defect Description
Visual inspection of the electrical components				
Stickers and type plates	Presence, legible			
Housing of transformer unit / Power adapter	Damage			
Motor housing and lifting rods of motors	Correct position, Damage			
Motor bolt	Check that the lock washer is properly in place			
Hand switch	Damage, Foil intact			
Motor-, hand switch- and power cables	Damage, Routing			
Plug and plug covering strip of control unit	Available, Correct position			
Visual inspection of the mechanical components				
Stickers and type plates	Presence, legible			
Safe working load / patient weight	Presence, legible			
Trapeze pole / socket	Damage, Deformation			
Bed frame	Damage, Deformation			
Spring wood slats	Damage, Splinters			
Castors	Damage			
Reclining surface	Damage, Deformation			
Wooden boards	Damage, Splinters			
Welded seams	Split welded seams			
Side rail	Damage, Splinters			
Knurled screws	Tight fit			
Wearing parts such as joints	Damage			
Locking ring of backrest/thigh rest	Check that the ring is properly in place			
II. Electric measurements according to DIN EN 62353:2008-08 (leakage current, direct)				
Proceed as follow:		OK	Not OK	Defect Description
1. Plug the power cable into the test socket on the measuring instrument.				
2. Connect the measuring instrument probe with an exposed conductive part of the bed frame (screws, etc.)				
3. Activate the drive motors by using the hand switch for the duration of the measurement.				
4. Start procedures with the measuring instrument				
	Limit Value	Value of first measurement	Current actual value	
Result: Bed SK II (Type B)	0,1 mA	mA	mA	

III. Performance check		OK	Not OK	Defect Description
Performance check of the electrical components				
Motion limit switching of the motors	Automatic cut-off			
Hand switch, blocking functions	Test according to instructions for use			
Control unit and drive motors	Abnormal Noise Development			
Control unit and drive motors	Test according to instructions for use			
Strain relief for power cable	Power cable firmly fastened			
Performance check of the mechanical components				
Joints and pivots	Smooth operation			
Trapeze with belt strap	Secure hold			
Castors	Drive and brake			
Emergency lowering of the backrest	Test according to instructions for use			
Side rail	Safe locking / Secure hold / Safe unlocking			
Lower leg rest	Latching			
Accessories (e. g. trapeze pole, trapeze)	Secure, Damage, Suitability			
Result of the inspection:				
All values within permissible range: <input type="checkbox"/> yes <input type="checkbox"/> no		Next inspection date:		
Inspection passed: <input type="checkbox"/> yes <input type="checkbox"/> no				
If inspection was not passed: <ul style="list-style-type: none"> <input type="checkbox"/> Defective, do not use the bed! => Repair <input type="checkbox"/> Defective, do not use the bed! => Take out of Service <input type="checkbox"/> Bed does not meet the safety standards 				
Test approval sticker applied: <input type="checkbox"/> yes <input type="checkbox"/> no				
Part of this inspection report:				
Comments:				
Inspected on:	Inspector:	Signature:		
Evaluated on:	Operator / Expert:	Signature:		

BURMEIER GmbH & Co KG		
Pivitsheider Straße 270		
D - 32791 LAGE		
☎ +49 - 05232 - 9841 - 0		
Model	DALI	
Type	123456	
Serie	11 - 2002 - 123456	

Model	Bettenmodell
Type	Artikelnummer
Serie	Seriennummer

Model	Bed model
Type	Item Number
Serial	Serial Number

ERSATZTEILE

Die entsprechenden Ersatzteile sind unter Angabe der Artikel-, Auftrags- und Seriennummer bei BURMEIER erhältlich. Die notwendigen Angaben entnehmen Sie bitte dem Typenschild, das sich kopfseitig am Liegeflächenrahmen befindet.

HERSTELLERANSCHRIFT

Um Funktionssicherheit und Garantieansprüche zu erhalten, dürfen nur BURMEIER Original-Ersatzteile verwendet werden!

Für Ersatzteilbestellungen, Kundendienstanforderungen und bei weiteren Fragen wenden Sie sich bitte an:

Burmeier GmbH & Co. KG
(Ein Unternehmen der Stieglmeyer-Gruppe)

Pivitsheider Straße 270
32791 Lage/Lippe
Tel.: 0 52 32 / 98 41- 0
Fax: 0 52 32 / 98 41- 41
Email: auftrags-zentrum@burmeier.de

SPARE PARTS

The corresponding replacement parts can be obtained from BURMEIER by specifying the item number, the order number and the serial number. The necessary details are found on the type plate under the cross tubing of the reclining surface frame.

MANUFACTURER'S ADDRESS

In order to maintain operational safety and the right to claim under warranty, only original BURMEIER replacement parts may be used!

For ordering replacement parts, customer service requests and other questions, please contact:

Burmeier GmbH & Co. KG
(A subsidiary of the Stieglmeyer Group)

Pivitsheider Strasse 270
32791 Lage/Lippe, Germany
Phone: ++49 52 32 / 98 41-0
Telefax: ++49 52 32 / 98 41-41
Email: auftrags-zentrum@burmeier.de

AUSTAUSCH ELEKTRISCHER KOMPONENTEN



Lebensgefahr durch elektrischen Stromschlag!

- Ziehen Sie vor Beginn der Arbeiten den Netzstecker aus der Steckdose!
- Arbeiten an der elektrischen Ausrüstung dürfen nur vom Kundendienst, vom Antriebshersteller oder von qualifiziertem und befugtem Elektrofachpersonal unter Berücksichtigung aller maßgeblichen VDE-Vorschriften und Sicherheitsbestimmungen durchgeführt werden!



- Führen Sie den Ausbau der Antriebsmotoren nur in der Grundstellung (waagerechte Liegeposition) durch, anderenfalls besteht Quetschgefahr durch abstürzende Liegeflächenteile.
- Alle Antriebskomponenten sind wartungsfrei und dürfen nicht geöffnet werden. Im Falle einer Funktionsstörung ist immer die entsprechende Komponente komplett auszutauschen!

REPLACEMENT OF ELECTRICAL COMPONENTS

Dangerous voltage, electric shock possible

- Before doing any work unplug the main power cable from the wall socket!
- Any work on the electrical equipment may only be performed by customer service, the motor manufacturer or qualified and authorized electricians under consideration of the applicable VDE rules and safety guidelines!

- Only dismantle the drive motors when the reclining surface is in the horizontal position, otherwise there is the risk of being injured by falling parts of the mattress base.
- All the drive components are maintenance-free and must not be opened. In the event of a malfunction, the corresponding components should always be replaced in full!

Austausch des Handschalters

- ☞ Ziehen Sie den Netzstecker aus der Steckdose.
- ☞ Ziehen Sie den Stecker am Ende des Spiralkabels des Handschalters aus der Buchse unter der Liegefläche.
- ☞ Verlegen Sie das Kabel des neuen Handschalters so, dass das Kabel nicht durch bewegliche Teile des Bettes beschädigt werden kann.
- ☞ Stecken Sie den Stecker am Ende des Spiralkabels des neuen Handschalters in die Buchse des Handschalters.
Achten Sie darauf, dass der O-Dichtring am Stecker nicht beschädigt ist; anderenfalls ist diese Steckverbindung nicht gegen Feuchtigkeit geschützt.
- ☞ Führen Sie nach dem Austausch einen Funktionstest der elektrischen Verstellungen durch!

Exchange of the Hand switch

- ☞ Unplug the power plug from the wall socket.
- ☞ Unplug the plug at the end of the spiral cable of the hand switch from the connector underneath the reclining surface.
- ☞ Lay the cable of the new hand switch so that it cannot be damaged by moving parts of the bed.
- ☞ Insert the plug at the end of the spiral cable of the new hand switch into the connector of the hand switch.
Take care that the O-ring on the plug is not damaged, otherwise the connection may not be moisture-proof.
- ☞ Carry out a function test of the electrical adjustments after the exchange.

Kapitel 7

Chapter 7

FEHLERBEHEBUNG

Die folgende Tabelle auf Seite 43 bietet Hilfen bei der Behebung von Funktionsstörungen:

Treten Funktionsstörungen während des Betriebs auf, die der Anwender nicht mit Hilfe der Störungsabhilfetabelle lösen kann, so ist das Fachpersonal für Instandhaltung und Reparatur des zuständigen Betreibers zu informieren.



Der Anwender darf auf **gar keinen Fall** versuchen, Defekte an den elektrischen Komponenten selber zu beheben!



Lebensgefahr durch elektrischen Stromschlag!

Arbeiten an dem elektrischen Antriebssystem dürfen nur vom Kundendienst, vom Antriebshersteller oder von qualifiziertem und befugtem Elektrofachpersonal unter Berücksichtigung aller maßgeblichen VDE-Vorschriften und Sicherheitsbestimmungen durchgeführt werden!

TROUBLESHOOTING

The following table on page 43 is a guide to rectifying common malfunctions:

If a function fault is detected during operation, which the user cannot rectify with the use of the trouble-shooting table aid, the specialized staff for maintenance and repair of the appropriate owner is to be called.

The user may **under no circumstances** try to eliminate defects at the electrical equipment!

Dangerous voltage, electric shock possible!

Any work on the electrical equipment may only be performed by service personnel, the motor manufacturer or qualified and authorized electricians as required by the applicable VDE rules and safety guidelines!

Störungsabhilfetabelle

Problem	Mögliche Ursachen	Lösung
Handscharter/ Antriebssystem ohne Funktion	<ul style="list-style-type: none"> ■ Netzkabel nicht eingesteckt ■ Stecker hat keine Spannung ■ Stecker vom Handscharter nicht richtig eingesteckt ■ Handscharter oder Antriebssystem defekt ■ Funktionen auf Handscharter gesperrt 	<ul style="list-style-type: none"> ☞ Netzkabel einstecken ☞ Steckdose/Sicherung prüfen ☞ Steckverbindung prüfen ☞ Informieren Sie Ihren Betreiber zwecks Reparatur ☞ Funktionen freigeben (siehe Seite 23)
Antriebe laufen bei Tastendruck nur kurz an	<ul style="list-style-type: none"> ■ Zuviel Gewicht auf dem Bett ■ Bett stößt auf ein Hindernis 	<ul style="list-style-type: none"> ☞ Belastung reduzieren ☞ Hindernis beseitigen
Einzelne Antriebe laufen nur in einer Richtung	<ul style="list-style-type: none"> ■ Handscharter, Antrieb oder Steuergerät defekt 	<ul style="list-style-type: none"> ☞ Informieren Sie Ihren Betreiber zwecks Reparatur
Funktionen entgegen dem Handscharterauf- druck	<ul style="list-style-type: none"> ■ Interne Motorstecker vertauscht 	<ul style="list-style-type: none"> ☞ Informieren Sie Ihren Betreiber zwecks Reparatur
Antriebe stoppen nach längerer Verstellzeit plötzlich	<ul style="list-style-type: none"> ■ Thermocharter im Trafo des Steuergeräts wurde ausgelöst 	<ul style="list-style-type: none"> ☞ Mindestpause beachten (siehe Seite 21)

Trouble-shooting table aid

Problem	Possible causes	Solution
Hand switch / drive system not functioning	<ul style="list-style-type: none"> ■ Main power cable is not plugged in ■ No power supply to socket ■ Hand switch plug not properly connected ■ Hand switch or drive system defective ■ Functions are blocked on hand switch 	<ul style="list-style-type: none"> ☞ Insert main power cable ☞ Check socket/fuse box ☞ Test the plug connection ☞ Inform your operator about necessary repairs ☞ Unlock functions (see page 23)
Drives only operates for a short time when buttons are pressed	<ul style="list-style-type: none"> ■ Too much weight on the bed ■ Bed is blocked by an obstacle 	<ul style="list-style-type: none"> ☞ Reduce load ☞ Remove obstacle
Individual drives operate in one direction only	<ul style="list-style-type: none"> ■ Defective hand switch, motor drives or control unit 	<ul style="list-style-type: none"> ☞ Inform your operator about necessary repairs
The wrong function is active when hand switch buttons are pressed	<ul style="list-style-type: none"> ■ Internal motor plugs incorrectly connected (mixed up) 	<ul style="list-style-type: none"> ☞ Inform your operator about necessary repairs
Drives stop suddenly after prolonged adjust- ment times	<ul style="list-style-type: none"> ■ Thermo switch in transformer (drive unit) is triggered on 	<ul style="list-style-type: none"> ☞ Pay attention minimum pause (see page 21)

ZUBEHÖR

An dem Bett darf ausschließlich nachfolgend aufgeführtes Original BURMEIER Zubehör verwendet werden. Bei Verwendung anderer Zubehöerteile übernehmen wir für daraus resultierende Unfälle, Defekte und Gefährdungen keinerlei Haftung.



Warnung!
Warning!

Bei Einsatz von Seitengittern, Infusionsständern usw. an elektrisch verstellbaren Betten unbedingt beachten:

Durch Anordnung dieser Zubehöerteile dürfen beim Verstellen von Rücken- und Beinlehne keine Quetsch- oder Scherstellen für den Patienten entstehen. Falls dieses nicht gewährleistet werden kann, muss der Anwender die Verstellung der Rücken- und Beinlehne durch den Patienten sicher unterbinden.

► Bringen Sie hierzu den Handschalter außerhalb seiner Reichweite an (z. B. am Fußende), oder sperren Sie die Verstellmöglichkeiten am Handschalter.

ACCESSORIES

Only the Original BURMEIER accessories may be used. If other accessories are used, we can not be liable for any resulting injuries, defects and dangers.

When using side rail, drip/I.V., etc. with electrically adjustable beds, please note:

Make sure that the arrangement of accessories does not produce any crush or shearing zones for the patient when the back and leg rests are adjusted. If this cannot be ensured, the user must safely prevent the patient from adjusting the back- and leg rest.

► To do so, attach the hand switch out of reach (e.g. at the foot end of the bed), or lock hand switch adjustments.

ANFORDERUNGEN AN DIE MATRATZE

Grundlegende Abmessungen:

200 x 90 cm	Länge x Breite
10 - 18 cm	Dicke/Höhe
min. 35 kg/m ³	Raumgewicht des Schaumstoffs
min. 4,2 kPa	Stauchhärte

Zu beachtende Normen:
DIN 13014
DIN 597 Teil 1 und 2

REQUIREMENTS OF THE MATTRESS

Basic dimensions:

Lenght x Width
Thickness/Height
Volume density of foamed material
Compression load deflection

Norms to be observed:
DIN 13014
DIN 597 Section 1 and 2

ABMESSUNGEN UND GEWICHTE

Montiertes Bett mit Seitengittern:

200 x 90 cm	Liegefläche
215 x 101 cm	Außenmaße
100 ~ 104 kg	Gesamtgewicht, je nach Ausführung
175 kg	Sichere Arbeitslast
135 kg	Patientengewicht, max.

Zerlegtes Bett:

34,4 kg	Bethäupter mit Motoren
48,6 kg	Liegeflächenrahmen mit Motoren
13 kg	4 Seitengitterholme aus Holz
5 kg	Aufrichter
3 kg	Lagerhilfe

BESONDERE MERKMALE

- ◆ Elektrische Höhenverstellung der Liegefläche von ca. 22 bis 62 cm.
- ◆ Elektrische Verstellung der Rückenlehne von 0° bis ca. 75°.
- ◆ Elektrische Verstellung der Beinlehne von 0° bis ca. 40°.
- ◆ Elektrische Schrägstellung der Liegefläche zur Fußtieflage von ca. 10°.
- ◆ Fahrbar durch vier Laufrollen, alle einzeln zu bremsen.
- ◆ Liegefläche 200 x 90 cm, vierteteilt; Außenmaße ca. 215 x 101 cm.
- ◆ Seitengitter beidseitig, absenkbar.

ELEKTRISCHE DATEN

Steuergerät

(angeflanscht an Rückenlehnenmotor)

Linak CB 6	Typ
AC 230 V, ± 10 %, 50 Hz	Eingangsspannung
AC 1,0 A	max. Stromaufnahme
DC 24 V	Ausgangsspannung
max. DC 5,5 A	Ausgangsstrom
Aussetzbetrieb (AB) 2 min EIN / 18 min AUS	Einschaltdauer
IP54	Schutzart, spritzwassergeschützt
	Klassifikation, Schutzklasse II, Typ B, MPG
	Eingruppierung Klasse I, nicht für Anwendung in explosionsfähigen Atmosphären

MEASUREMENTS AND DIMENSIONS

Assembled bed with side rails:

Reclining surface
External dimensions
Total weight, depending on model
Safe load
Patient weight, max.

Disassembled bed:

End boards incl. motor
Reclining surface frame with motors
4 side rail bars, wooden
Trapeze pole
Storage aid

SPECIAL FEATURES

- ◆ Electrical height adjustment of the reclining surface from about 22 cm to 62 cm.
- ◆ Electrical adjustment of the backrest from 0° to about 75°.
- ◆ Electrical adjustment of the leg rest from 0° to about 40°.
- ◆ Electrical inclination of the reclining surface to the foot end from about 10°.
- ◆ Driven with four individually-locking castors.
- ◆ Reclining surface of 200 x 90 cm, divided into four areas; Outside dimensions are about 215 x 101 cm.
- ◆ Side rails on both sides can be lowered.

ELECTRICAL DATA

Control unit

(flange mounted to the backrest motor)

Type
Input Voltage
Max Amps
Output Volts
Output Amps
Operating time
Protection, splash proof
Classification, Protection class II, Type B, MPG classification Class I, not for use in explosive atmospheres.

H05 BQ-F 2 x 0,75 mm² (EPR-Qualität)

Netzkabel

Typ

Handschalter mit Sperrfunktion

Linak HL 74

Typ

IP X4

Schutzart

Motoren Liegefläche-Höhe

Linak LA 24

Typ

1500 N / 575 mm / 405 mm

Kraft / Einbaumaß / Hub

DC 24 V

Eingangsspannung

AB: 2 Min EIN / 18 Min AUS

Einschaltdauer

IP X4

Schutzart

Motor Rückenlehne

Linak LA 24

Typ

3500 N / 320 mm / 110 mm

Kraft / Einbaumaß / Hub

DC 24 V

Eingangsspannung

AB: 2 Min EIN / 18 Min AUS

Einschaltdauer

IP X4

Schutzart

Motor Oberschenkellehne

Linak LA 24

Typ

2500 N / 270 mm / 60 mm

Kraft / Einbaumaß / Hub

DC 24 V

Eingangsspannung

AB: 2 Min EIN / 18 Min AUS

Einschaltdauer

IP X4

Schutzart

Power Cable

Type

Hand switch with locking function

Type

Protection

Motors for reclining surface height adjustment

Type

Power / Size / Lift

Input Voltage

Operating Time

Protection

Motor for backrest

Type

Power / Size / Lift

Input Voltage

Operating Time

Protection

Motor for thigh rest

Type

Power / Size / Lift

Input Voltage

Operating Time

Protection

Erklärung verwendeter Bildzeichen:



◆ Gerät mit Anwendungsteil vom Typ B gemäß IEC 601-1 (Besonderer Schutz gegen elektrischen Schlag)



◆ Gerät der Schutzklasse II, schutzisoliert



◆ Transformator mit thermischen Sicherungselement



◆ Sicherheitstransformator nach VDE 0551



◆ Achtung! Gebrauchsanweisung beachten

IP 54

◆ Schutz der elektrischen Ausstattung vor Staubablagerung im Inneren und vor Spritzwasser von allen Seiten

IP 64

◆ Staubdichter Schutz der elektrischen Ausstattung im Inneren und Schutz vor Spritzwasser von allen Seiten



◆ Konformitätskennzeichen nach der Medizinprodukte-Richtlinie 93/42 EWG



◆ Sichere Arbeitslast



◆ Zulässiges Patientengewicht

Explanation of icons:

◆ Unit with Type B application according to IEC 601-1 (Special protection against electric shock)

◆ Protection Class II device, double insulation

◆ Transformer with thermal fuse block

◆ Safety transformer in accordance with VDE 05510

◆ Caution! Consult instruction manual

◆ The electrical equipment offers protection from internal dust deposits and is splash-proof from all sides

◆ The electrical equipment is dust-proof from internal dust deposits and is splash-proof from all sides

◆ Conformity mark in accordance with Medical Products directive 93/42 EWG

◆ Safety weight load

◆ Permitted patient weight

UMGEBUNGSBEDINGUNGEN**AMBIENT CONDITIONS**

max. 48 dB (A)

Geräuschentwicklung bei Verstellung**Noise level during motor adjustments**

Nachfolgend genannte Umgebungsbedingungen müssen eingehalten werden:

The ambient conditions stated below must be observed:

Bei Lagerung:**In storage:**

min. + 5° C max.+ 50° C
min. 50 % max. 70 %

Lagertemperatur
Relative Luftfeuchte

Storage temperature
Relative humidity

Bei Betrieb:**In operation:**

min. + 10° C max. + 40° C
min. 20 % max. 90 % nicht kondensierend
min. 700 hPa max. 1060 hPa

Umgebungstemperatur
Relative Luftfeuchte
Luftdruck

Ambient temperature
Relative humidity
Air pressure

**ANGEWENDETE NORMEN /
RICHTLINIEN****APPLIED STANDARDS AND
GUIDELINES**

EN 14971 : 2013-04	Risikomanagement für Medizinprodukte
EN 60601-1 : 2007-07	Sicherheit für medizinische elektrische Geräte
EN 60601-1-2 : 2007-12	Elektromagnetische Verträglichkeit
DIN EN 60601-1-6 : 2010-10	Medizinische elektrische Geräte: Gebrauchstauglichkeit
DIN EN 60601-1-11 : 2010-10	Medizinische elektrische Geräte – Anforderungen an medizinische elektrische Geräte und medizinische elektrische Systeme für die medizinische Versorgung in häuslicher Umgebung
DIN EN 60601-2-52 : 2010-12	Besondere Festlegungen für die Sicherheit einschließlich wesentlicher Leistungsmerkmale von medizinischen Betten
IEC 60601-1-2-52 : 2009-12	Medical electrical equipment: Particular requirements for the basic safety and essential performance of medical beds

Risk analysis for medical devices
Safety for electromedical equipment
Electromagnetic compatibility
Medical electrical equipment: with fitness for use
Medical electrical equipment – Requirements for medical electrical equipment and medical electrical systems used in the home healthcare environment
Particular requirements for the safety and essential performance of medical beds
Medical electrical equipment: Particular requirements for the basic safety and essential performance of medical beds



ENTSORGUNGSHINWEISE

DISPOSAL INSTRUCTIONS

- ◆ Dieses Pflegebett ist - sofern elektrisch verstellbar - als gewerblich genutztes Elektrogerät (b2b) eingestuft gemäß WEEE-Richtlinie 2002/96/EG (Elektro-Gesetz).
- ◆ Ausgetauschte elektrische Komponenten (Antriebe, Steuergeräte, Handschalter, usw.) dieser Pflegebetten sind wie Elektroschrott gemäß WEEE-Richtlinie zu behandeln und fachgerecht zu entsorgen.
- ◆ Bei Pflegebetten, die nach dem 13.08.2005 in Verkehr gebracht wurden (siehe Angabe "Serie" auf dem Typenschild am Kopfende), ist der Betreiber gesetzlich verpflichtet, deren elektrische Komponenten zur Entsorgung nicht in kommunale Sammelstellen zu geben, sondern direkt an den Hersteller zu schicken. BURMEIER und seine Service- und Vertriebspartner nehmen diese Teile zurück.
- ◆ Für diese Rücknahmen gelten unsere Allgemeinen Geschäftsbedingungen.
- ◆ Nicht mehr verwendbare ausgebaute einzelne Akkus sind fachgerecht gemäß Batterieverordnung zu entsorgen und gehören nicht in den Hausmüll.
- ◆ Bei allen zu entsorgenden Komponenten ist vom Betreiber sicher zu stellen, dass diese nicht infektiös/ kontaminiert sind.
- ◆ Im Falle einer Verschrottung des Bettes sind die verwendeten Kunststoff- und Metallteile getrennt und fachgerecht zu entsorgen.
- ◆ Eventuell vorhandene Gasfedern stehen unter hohem Druck! Sie sind vor Entsorgung gemäß Herstellerangabe drucklos zu machen. Diese Angaben erhalten Sie auf Anfrage bei den Gasfeder-Herstellern (siehe Typenschild).
- ◆ Evtl. vorhandenen Gasfedern und Hydraulikeinheiten bestehen überwiegend aus Metall und Kunststoff. Vor der Entsorgung nach Herstellervorgabe ist das enthaltene Öl abzulassen und fachgerecht zu entsorgen.
- ◆ Wenden Sie sich bei Rückfragen an Ihre örtlichen Kommunen, Entsorgungsunternehmen oder an unsere Serviceabteilung.

- ◆ This nursing bed is - if electrically adjustable - classified as a commercially used electric appliance (b2b) in accordance with WEEE-Guidelines 2002/96/EG (Electronics Law).
- ◆ Exchanged electronic components (drives, control unit, hand switch, etc.) of these nursing beds are considered electronic scrap and must be disposed of according to the WEEE-Guidelines.
- ◆ With nursing beds that came into use after August 13, 2005 (see designation "Serial" on the type label at the head of the bed), the operator is required to not dispose of the electrical components in the municipal waste area, but to send them directly to the manufacturer. BURMEIER and their service and sales partners will take these parts back.
- ◆ Our general terms and conditions apply for this redemption.
- ◆ No longer useable rechargeable batteries have to be disposed of according to regulations and do not belong in the house garbage.
- ◆ With all disposed components the owner must make sure that they are not infectious or contaminated.
- ◆ In the event that the nursing bed must be scrapped, the plastic and metal parts used must be disposed of separately, following the proper disposal procedure.
- ◆ Pneumatic springs are under high pressure! Before disposal they have to be depressurized. Please contact the manufacturer of the device on how to depressurize them (see type plate).
- ◆ Hydraulic units are made up of mostly metal and plastic. Before disposing according to manufacturer guidelines the oil has to be drained and disposed of properly.
- ◆ Contact your local community, disposal facility or our service department with any questions.

EG-KONFORMITÄTSERKLÄRUNG

Hiermit erklären wir,

Burmeier GmbH & Co. KG
Pivitsheider Straße 270
D-32791 Lage / Lippe

in alleiniger Verantwortung als Hersteller, dass das nachfolgend bezeichnete Erzeugnis:

Pflegebett DALI LOW ENTRY

in der Ausführung den Bestimmungen der EG Richtlinie 93/42/EWG für Medizinprodukte zuletzt geändert durch Richtlinie 2007/47/EG vom 5. September 2007 entspricht. Es ist als aktives Medizinprodukt der Klasse I eingestuft.

Die technischen Unterlagen hierzu sind beim Sicherheitsbeauftragten des Herstellers hinterlegt.

Zur Bewertung der Richtlinien-Konformität wurden alle anwendbaren Teile folgender Normen herangezogen:

Harmonisierte Normen:

- EN 14971 : 2013-04 Risikomanagement für Medizinprodukte
- EN 60601-1 : 2007-07 Sicherheit für medizinische elektrische Geräte
- EN 60601-1-2 : 2007-12 Elektromagnetische Verträglichkeit
- DIN EN 60601-1-6 : 2010-10 Medizinische elektrische Geräte: Gebrauchstauglichkeit
- DIN EN 60601-1-11 : 2010-10 Medizinische elektrische Geräte – Anforderungen an medizinische elektrische Geräte und medizinische elektrische Systeme für die medizinische Versorgung in häuslicher Umgebung
- DIN EN 60601-2-52 : 2010-12 Besondere Festlegungen für die Sicherheit einschließlich wesentlicher Leistungsmerkmale von medizinischen Betten

Internationale Normen:

- IEC 60601-1-2-52 : 2009-12 Medical electrical equipment: Particular requirements for the basic safety and essential performance of medical beds

Lage, den 2015-05-28

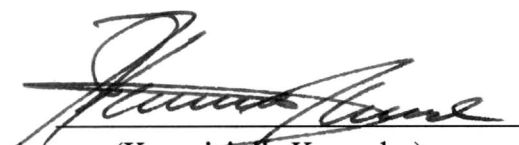
 (Kampis Julius Kemmler)
 (Geschäftsleitung)

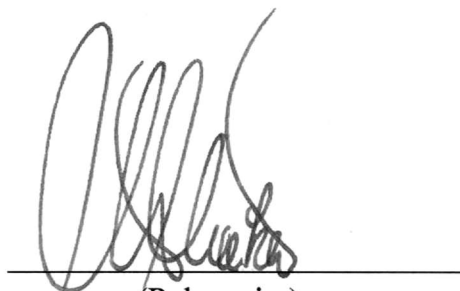
 (Rekemeier)
 (Geschäftsleitung)

EC-DECLARATION OF CONFORMITY

We,

Burmeier GmbH & Co. KG
Pivitsheider Strasse 270
32791 Lage / Lippe
Germany

hereby declare under sole responsibility as the manufacturer that the product model named below:

Nursing bed DALI LOW ENTRY

in the version submitted complies with the regulations of the EC Directive 93/42/EEC for Medical Devices, last amended by Directive 2007/47/EC dated 5 September 2007. It is categorised as a Class I active medical device.

The relevant technical documentation is kept by the manufacturer's safety representative.

To evaluate the conformity to the Directives, all applicable parts of the following standards were referred to:

complies with the regulations of EC Guidelines 93/42/EEG for medical products and fulfills all additional safety requirements by the Highest State Authority from May 22, 2001 for care beds.

Harmonised standards:

- EN 14971 : 2013-04 Risk analysis for medical devices
- EN 60601-1 : 2007-07 Safety for electromedical equipment
- EN 60601-1-2 : 2007-12 Electromagnetic compatibility
- DIN EN 60601-1-6 : 2010-10 Medical electrical equipment: with fitness for use
- DIN EN 60601-1-11 : 2010-10 Medical electrical equipment – Requirements for medical electrical equipment and medical electrical systems used in the home healthcare environment
- DIN EN 60601-2-52 : 2010-12 Particular requirements for the safety and essential performance of medical beds

International standards:

- IEC 60601-1-2-52 : 2009-12 Medical electrical equipment: Particular requirements for the basic safety and essential performance of medical beds

Lage, 2015-05-28

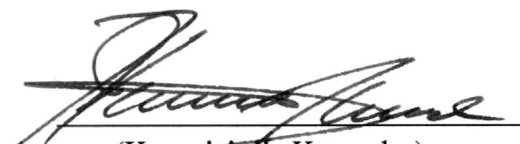

(Kampisiulis Kemmler)
(Management)

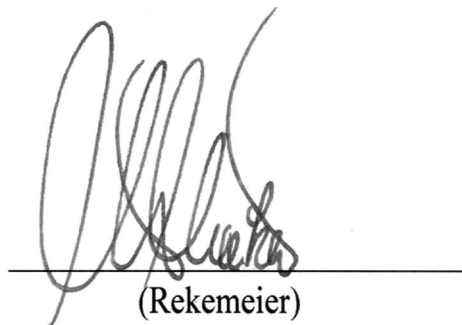

(Rekemeier)
(Management)

Herausgegeben von:

Burmeier GmbH & Co. KG
(Ein Unternehmen der Stieglmeyer-Gruppe)
Pivitsheider Straße 270
D-32791 Lage/Lippe
Telefon 0 52 32 / 98 41- 0
Telefax 0 52 32 / 98 41- 41
Internet www.burmeier.de
Email
auftrags-zentrum@burmeier.de

Nachdruck, auch auszugsweise,
nur mit vorheriger schriftlicher Genehmigung
des Herausgebers!

Alle Rechte vorbehalten.
Technische Änderungen vorbehalten!

Published by:

Burmeier GmbH & Co. KG
(A subsidiary of the Stieglmeyer Group)
Pivitsheider Strasse 270
32791 Lage/Lippe, Germany
Phone ++49 52 32 / 98 41- 0
Telefax ++49 52 32 / 98 41- 41
Internet www.burmeier.de
Email
auftrags-zentrum@burmeier.de

No part of this manual may be reproduced with-
out the prior written permission of the publisher!

All rights reserved.
Subject to technical changes!



Stand: 2015.08.28

Updated: 2015.08.28